

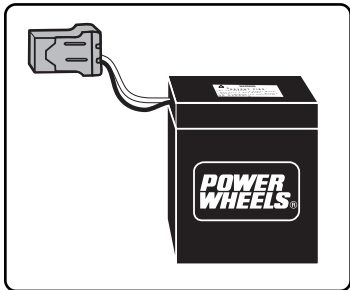

(ENG) Battery Instructions
(FR) Directives pour les batteries
(ESP) Instrucciones para las pilas
(P) Instruções de instalação da bateria



- (ENG)** • Adult assembly is required.
 - Phillips Screwdriver is needed for some battery configurations.
- (FR)** • Doit être assemblé par un adulte.
 - Un tournevis à tête étoilée peut être nécessaire pour certaines batteries.
- (ESP)** • Es necesario que un adulto arme este juguete.
 - Necesitará un desarmador de cruz para algunas configuraciones de batería.
- (P)** • Necessária a presença de um adulto para montagem.
 - Será necessário o uso de uma chave Phillips para algumas configurações de baterias.

- (ENG)** Please read this manual and save it with your original sales receipt.
- (FR)** Prière de lire le présent guide et de le conserver avec le reçu original.
- (ESP)** Sírvase leer este manual de instrucciones y guárdelo junto con su recibo de compra.
- (P)** Sugerimos que este manual seja lido e mantido junto com a nota fiscal de compra.

ENG Table of Contents FR Table des matières
ESP Contenido P Sumário

ENG	Warnings and Caution	3
	Getting Started	7
	6 Volt (Standard) Vehicles Only	10
	Super 6 and 12 Volt Vehicles	13
	Charging the Battery	25
	Battery Use and Care	41
	Battery Disposal	45
	Statement of Limited Warranty	46
FR	Avertissements et mise en garde	4
	Préparations	7
	Véhicules de 6 volts (standard) seulement	10
	Véhicules Super 6 volts et véhicules de 12 volts	13
	Charge des batteries	25
	Utilisation et entretien des batteries	41
	Élimination des batteries	45
	Garantie	46
ESP	Advertencias y precaución	5
	Asos iniciales	7
	Vehículos (estándar) de 6 voltios únicamente	10
	Supervehículos de 6 y 12 voltios	13
	Cargar la batería	25
	Uso y cuidado de la batería	41
	Eliminación de la batería	45
	Arantía limitada	46
P	Aviso e precauções	6
	Por onde começar	7
	Somente veículos de 6 volts (padrão)	10
	Super veículos de 6 e 12 volts	13
	Trocando a bateria.	25
	Uso e cuidado com a bateria	41
	Como se desfazer da bateria	45
	Declaração de Garantia Limitada	46

 **WARNING**

- Never alter this vehicle or its electrical system in any way. Alterations could cause a fire resulting in injury and could also ruin the electrical system.
- Before using your charger, make sure it is compatible with the nominal line voltage and frequency in your home. The voltage and frequency of your charger is marked on the charger case. If you do not have the proper charger for your home, **DO NOT USE** the charger. Use of an incompatible charger can lead to serious injury or damage.
- Use of the wrong type battery or charger could cause a fire or explosion, resulting in serious injury.
- Use of Power Wheels® components in products other than Power Wheels® vehicles could cause overheating, fire or explosion.
- The battery must be handled by adults only. The battery is heavy and contains sulfuric acid (electrolyte). Dropping the battery could result in serious injury.
- Never lift or carry the battery by the wires or connector. This can damage the battery and possibly cause a fire resulting in injury. Lift and carry the battery by the case only.
- Read the cautions on the back panel of the battery.
- Never allow children to charge the battery. Battery charging must be done by adults only. A child could be injured by the electricity involved in charging the battery.
- Examine the battery, charger and their connectors for excessive wear or damage each time you charge the battery. If damage or excessive wear is detected, do not use the vehicle until you have replaced the worn or damaged part as it could possibly cause a fire resulting in injury.



AVERTISSEMENT

- Ne jamais modifier ce véhicule ou son système électrique. Les modifications pourraient causer un incendie et des blessures, et abîmer le système électrique.
- Avant d'utiliser le chargeur, s'assurer qu'il est compatible avec la tension nominale et la fréquence de l'alimentation électrique de la maison. La tension et la fréquence du chargeur sont indiquées sur son boîtier. Si le chargeur n'est pas compatible, **NE PAS** l'utiliser pour éviter les blessures et les dommages.
- L'utilisation d'une batterie ou d'un chargeur du mauvais type peut provoquer un incendie ou une explosion, qui pourrait causer des blessures graves.
- L'utilisation de composants Power Wheels dans des produits d'autres marques pourrait causer une surchauffe, un incendie ou une explosion.
- La batterie doit être manipulée uniquement par un adulte. Elle est lourde et contient de l'acide sulfurique (électrolyte); elle peut causer des blessures graves si on la laisse tomber.
- Ne pas soulever ou transporter la batterie par les fils ou les connecteurs; cela pourrait l'endommager ou causer un incendie. Toujours tenir le boîtier de la batterie pour la soulever ou la transporter.
- Lire les mises en garde sur le panneau arrière de la batterie.
- Ne jamais laisser les enfants charger la batterie. La batterie doit être chargée uniquement par un adulte. L'électricité employée pour charger la batterie pourrait blesser un enfant.
- Avant de charger la batterie, vérifier que celle-ci ainsi que le chargeur et les connecteurs ne sont pas usés ou abîmés. Remplacer les pièces usées ou abîmées avant d'utiliser le véhicule afin d'éviter tout risque d'incendie.



ADVERTENCIA

- No altere este vehículo o su sistema eléctrico de ninguna manera, ya que dichas alteraciones pueden provocar un incendio que puede causar lesiones y arruinar el sistema eléctrico.
- Antes de utilizar el cargador, verifique que sea compatible con el voltaje y la frecuencia eléctrica de su casa. Tanto el voltaje como la frecuencia están indicados en la cubierta del cargador. Si no tiene uno que sea compatible, **NO UTILICE** el cargador, ya que usar uno que no sea compatible podría causar lesiones o daños de consideración.
- Utilice sólo el tipo de batería o cargador recomendado en este manual ya que otro tipo de productos pueden provocar un incendio o una explosión y causar heridas graves.
- El uso de componentes Power Wheels con productos de otra marca puede hacer que los vehículos se calienten, o incluso provocar un incendio o una explosión.
- La batería sólo debe ser manipulada por adultos. Es pesada y si se cae, podría causar graves lesiones.
- Nunca levante o cargue la batería por los cables o los conectores. Esto puede dañar la batería y posiblemente provocar un incendio. Levante y transporte la batería únicamente por la cubierta.
- Lea las notas de precaución localizadas en el panel posterior de la batería.
- No permita que los niños carguen la batería. Sólo un adulto debe encargarse de cargarla. Los niños se pueden lastimar con la corriente eléctrica.
- Cada vez que cargue la batería, examínela, al igual que el cargador y los conectores, para determinar si existe desgaste excesivo o daño. Si detecta algún daño o desgaste, no utilice el vehículo hasta que haya reemplazado la pieza afectada.



ATENÇÃO

- Nunca fazer nenhuma alteração no veículo ou no sistema elétrico. Qualquer alteração pode provocar um incêndio e danificar o sistema elétrico.
- Antes de usar o carregador, certifique-se de que é compatível com a linha nominal de voltagem e frequência em uso na sua área de residência. A voltagem e frequência do carregador estão marcadas sobre a caixa do mesmo. Se a voltagem ou frequência não coincidirem, **NÃO UTILIZE** o carregador. Poderia provocar um incêndio ou explosão.
- A utilização de bateria, ou carregador inadequado pode provocar um incêndio ou explosão, resultando em ferimentos graves.
- A utilização de outros componentes que não sejam os da Power Wheels em veículos Power Wheels pode causar superaquecimento, e provocar incêndio ou explosão.
- A bateria deve ser exclusivamente manuseada por adultos. A bateria é pesada e contém ácido sulfúrico (eletrolito). A queda da bateria pode provocar ferimentos graves.
- Nunca transportar a bateria pelos cabos ou conectores. Este procedimento pode danificar a bateria e provocar um incêndio. Levantar e transportar a bateria no seu estojo próprio.
- Ler os cuidados no painel atrás da bateria.
- Nunca permitir o manuseio da bateria por crianças. A bateria deve ser carregada exclusivamente por um adulto. A criança pode sofrer ferimento devido a descarga elétrica no processo de carregamento da bateria.
- Examine a bateria, seus cabos e conectores contra o desgaste e danos cada vez que for recarregá-la. Caso verifique desgaste ou danos, não utilize a bateria até que estes sejam reparados ou substituídos pois isto pode causar um incêndio acarretando ferimentos graves.



(ENG) CAUTION (FR) MISE EN GARDE
(ESP) PRECAUCIÓN (P) ATENÇÃO

- (ENG)** Use the charger in dry locations only.
- (FR)** Utiliser le chargeur dans des endroits secs seulement.
- (ESP)** Sólo utilizar el cargador en lugares secos.
- (P)** Usar o carregador somente em locais secos.

(ENG) Getting Started (FR) Préparations
(ESP) Pasos iniciales (P) Por onde começar

- (ENG)** To determine which type of vehicle you own, look at the underside of your vehicle and count the number of motors and gear boxes. (In most cases, the motors and gear boxes are located near the rear wheels.) Refer to the instructions in this booklet specific to your vehicle type.
- (FR)** Pour savoir de quel type de véhicule il s'agit, regarder en-dessous pour déterminer le nombre de moteurs et d'engrenages. (Dans la plupart des cas, les moteurs et les engrenages se trouvent près des roues arrière.) Se référer aux instructions relatives au type du véhicule dans ce livret.
- (ESP)** Para determinar su tipo de vehículo, vea la parte inferior del vehículo y cuente la cantidad de motores y cajas de cambios. (En la mayoría de casos, los motores y cajas de cambios se encuentran cerca de las ruedas traseras). Consulte las instrucciones específicas a su tipo de vehículo en este manual.
- (P)** Para determinar o tipo de veículo que você possui, olhe embaixo e conte o número de motores e caixas de câmbio. (Na maioria dos casos, os motores e as caixas de câmbio estão localizadas nas rodas traseiras). Consulte as instruções nesse manual que sejam específicas ao tipo do seu veículo.

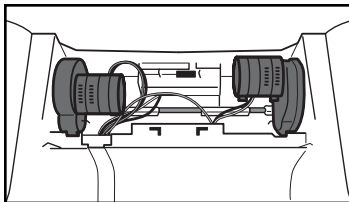
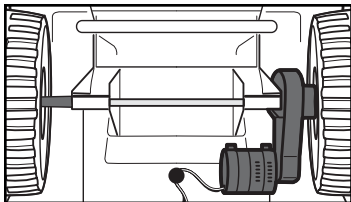

**(ENG) 6 Volt (Standard) Vehicle -
One Motor / One Gear Box**

Requires one Power Wheels® 6 volt battery with built-in thermal fuse for operation. See page 10 for further instructions.

**(FR) Véhicule de 6 volts (standard) -
Un moteur / un engrenage**

Fonctionne avec une batterie Power Wheels de 6 volts avec fusible thermique intégré. Pour des instructions détaillées, se référer à la page 10.

**(ESP) Vehículo de 6 voltios (estándar) -
Un motor / una caja de cambios**

Requiere una batería Power Wheels de 6 voltios con fusible térmico integrado para operación. Abra la página 10 para más instrucciones.

**(P) Veículo Standard de 6 Volts -
Um motor/ Uma caixa de câmbio**

Requer uma bateria de 6 volts Power Wheels com fusível térmico embutido. Vide página 10 para maiores instruções.

**(ENG) Super 6 Volt Vehicle -
Two Motors / Two Gear Boxes**

Requires one Power Wheels® 6 volt battery with built-in thermal fuse for operation. See page 13 for further instructions.

**(FR) Véhicule Super 6 volts -
Deux moteurs / deux engrenages**

Fonctionne avec une batterie Power Wheels de 6 volts et un fusible thermique intégré. Pour des instructions détaillées, se référer à la page 13.

**(ESP) Supervehículo de 6 voltios -
Dos motores / dos cajas
de cambios**

Requiere una batería Power Wheels de 6 voltios con fusible térmico integrado para operación. Abra la página 13 para más instrucciones.

**(P) Super Veículo de 6 volts -
Dois Motores/ Duas Caixas
de Câmbio**

Requer uma bateria de 6 volts Power Wheels com fusível térmico embutido. Vide página 13 para maiores instruções.

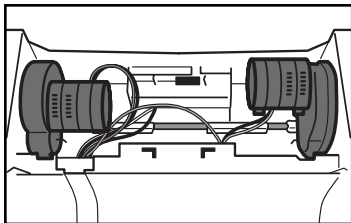

**(ESP) Vehículo de 12 voltios -
Dos motores / dos cajas
de cambios**

Requiere dos baterías Power Wheels de 6 voltios con fusible térmico integrado para operación. Abra la página 13 para más instrucciones.

Nota: Recomendamos cambiar las baterías de los vehículos de 12 voltios en pares. El uso de una batería gastada con una nueva puede afectar la duración de la batería y reducir el tiempo de ejecución del vehículo.

**(P) Veículo de 12 Volts -
Dois Motores/ Duas Caixas
de Câmbio**

Requer uma bateria de 6 volts Power Wheels com fusível térmico embutido. Vide página 13 para maiores instruções.

Obs: Recomendamos trocar o conjunto de baterias nos veículos de 12 volts. Utilizar uma bateria antiga juntamente com uma nova pode encurtar a vida da nova bateria e causar a diminuição da velocidade do veículo.

**(ENG) 12 Volt Vehicle -
Two Motors/Two Gear Boxes**

Requires two Power Wheels® 6 volt batteries with built-in thermal fuses for operation. See page 13 for further instructions.

Note: We recommend replacing batteries in a 12 Volt vehicle as a set. Use of an old battery with a new battery can shorten battery life and decrease vehicle run time.

**(FR) Véhicule de 12 volts -
Deux moteurs / deux engrenages**

Fonctionne avec deux batteries Power Wheels de 6 volts munies de fusibles thermiques intégrés. Pour des instructions détaillées, se référer à la page 13.

Remarque : Pour un véhicule de 12 volts, nous recommandons de remplacer les deux batteries en même temps. L'utilisation d'une vieille batterie et d'une batterie neuve pourrait réduire la durée de vie des batteries ainsi que la durée de marche du véhicule.

(ENG) 6 Volt (Standard) Vehicles Only

(FR) Véhicules de 6 volts (standard) seulement

(ESP) Vehículos (estándar) de 6 voltios únicamente

(P) Somente veículos de 6 volts (padrão)

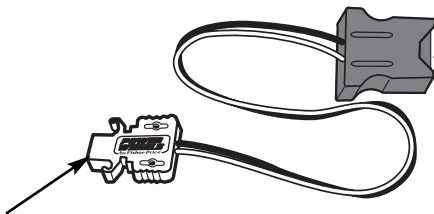

(ENG) H-Style Connector (White) -
Connects to Charger and
Motor Harness

(FR) Le connecteur de type H (blanc)
se branche au chargeur et aux fils
du moteur

(ESP) El conector estilo H (blanco) -
se conecta al cargador y al arnés
del motor

(P) Conector tipo H (branco) para
conexão do recarregador ao cabo
do motor

(ENG) A-Style Connector (Black) -
Connects to Battery

(FR) Le connecteur de type A (noir)
se branche à la batterie

(ESP) El conector estilo A (negro) -
se conecta a la batería

(P) Conector tipo A (preto) para
conexão na Bateria

(ENG) H-Style Wire Harness Converter

(FR) Adaptateur de Type H

(ESP) Convertidor de arnés de cable estilo H

(P) Adaptador de type H

- **ENG** Your new Power Wheels® battery has a built-in, self-resetting thermal fuse and an A-style connector. The A-style connector on this battery is not immediately compatible with the H-style connectors on your vehicle's motor harness and charger. To join the A-style connector on the battery to the H-style connectors on your vehicle or its charger, you must use the **H-STYLE WIRE HARNESS CONVERTER** (included). The H-Style Wire Harness Converter has an A-style connector (black) at one end, and an H-style connector (white) at the other.

See "Charging the Battery" on pages 25-35; 41-46 for detailed instructions for using the H-Style Wire Harness Converter to charge your battery and for operation of your 6 Volt (Standard) vehicle.

- **FR** La nouvelle batterie Power Wheels possède un fusible thermique intégré à réenclement automatique et un connecteur de type A. Le connecteur de type A de cette batterie n'est pas automatiquement compatible avec les connecteurs de type H des fils du moteur de votre véhicule et du chargeur. Pour brancher le connecteur de type A de la batterie aux connecteurs de type H du véhicule ou du chargeur, il faut utiliser un **ADAPTATEUR DE TYPE H** (fourni). L'adaptateur de type H est muni d'un connecteur de type A (noir) à un embout et d'un connecteur de type H (blanc) à l'autre embout. Se référer à la section « Charge de la batterie » aux pages 25-35; 41-46 pour des instructions détaillées concernant l'utilisation d'un adaptateur de type H pour charger la batterie et faire fonctionner le véhicule de 6 volts (standard).

- Su nueva batería Power Wheels tiene un fusible térmico integrado que se restablece por sí solo, así como un conector estilo A. El conector estilo A de esta batería no es compatible con los conectores estilo H del cargador y arnés del motor del vehículo. Para unir el conector estilo A de la batería a los conectores estilo H del vehículo, o al cargador, será necesario utilizar el **CONVERTIDOR DE ARNÉS DE CABLE ESTILO H** (incluido). El convertidor de arnés de cable estilo H incluye un conector estilo A (negro) en un extremo, y un conector estilo H (blanco) en el otro.

Consulte “Cargar la batería” en las páginas 25-35; 41-46 para obtener instrucciones detalladas sobre cómo usar el convertidor de arnés de cable estilo H para cargar la batería y sobre el funcionamiento de su vehículo de 6 voltios (estándar).

- Sua nova bateria Power Wheels possui um fusível térmico embutido e um conector tipo A. O conector tipo A nessa bateria não é imediatamente compatível com os conectores tipo H nos cabos do motor do seu veículo e recarregador. Você precisa do **ADAPTADOR DE CABO TIPO H** (incluído) para juntar o conector tipo A da bateria, aos conectores tipo H do veículo ou do seu recarregador. O Adaptador de cabo tipo H possui um conector tipo A (preto) numa extremidade e um conector tipo H (branco) na outra.

Vide “Recarregar a Bateria” nas páginas 25-35; 41-46 para instruções detalhadas de como usar o Adaptador de Cabo Tipo H para recarregar sua bateria e para operar seu veículo de 6 volts (padrão).

(ENG) Super 6 and 12 Volt Vehicles

(FR) Véhicules Super 6 volts et véhicules de 12 volts

(ESP) Supervehículos de 6 y 12 voltios

(P) Veículos de 6 e 12 Volts

(ENG) *What Type of Motor Harness Connector Does Your Vehicle Have?*

(FR) *De quel type de connecteur des fils du moteur votre véhicule est-il doté ?*

(ESP) *¿Qué tipo de conector de arnés de motor tiene su vehículo?*

(P) *Qual o tipo de conector do motor que seu veículo possui ?*

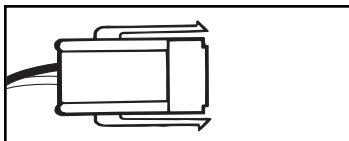

(ENG) H-Style Motor Harness Connector

(FR) Connecteur des fils du moteur de type H

(ESP) Conector de arnés de motor estilo H

(P) Conector do Motor H-Style

(ENG) If your Super 6 volt or 12 volt vehicle is equipped with a white, H-style motor harness connector, **do not charge this battery or install it in your vehicle. Do not use the H-Style Wire Harness Converter that came with this battery.**

Remove any old battery(ies) from your vehicle and contact Power Wheels® Customer Service (1-800-348-0751 in Canada only), for important information regarding a recall which affects your vehicle's electrical system. Fisher-Price® will provide information and materials to upgrade your vehicle's entire electrical system, free of charge.

(FR) Si le véhicule Super 6 volts ou de 12 volts est doté d'un connecteur des fils du moteur de type H, (blanc) **ne pas charger la batterie et ne pas l'installer dans le véhicule. Ne pas utiliser l'adaptateur de type H fourni avec cette batterie.**

Nous vous prions de retirer la ou les vieille(s) batterie(s) du véhicule et de communiquer avec le Service à la clientèle de Power Wheels (1-800-348-0751 Canada) pour obtenir plus de renseignements au sujet d'un rappel qui affecte le système électrique de votre véhicule. Fisher-Price vous fournira, sans frais, les matériaux et les renseignements nécessaires pour corriger le système électrique complet de votre véhicule.

(ESP) Si su supervehículo de 6 ó 12 voltios está equipado con un conector blanco de arnés de motor estilo H, **no cargue esta batería ni la instale en su vehículo. No utilice el convertidor de arnés de cable estilo H incluido con esta batería.**

Saque las baterías antiguas del vehículo y póngase en contacto con el Servicio al cliente de Power Wheels (1-800-348-0751 E.U.A.) para obtener información importante sobre un llamado al público con información que afecta el sistema eléctrico de su vehículo.

Fisher-Price le brindará, gratuitamente, información y materiales para actualizar todo el sistema eléctrico de su vehículo.

- (P) Se o seu veículo Super 6 Volts ou veículo 12 Volts esta equipado com um conector de motor H-style branco, **não carregue as baterias ou instale-as em seu veículo. Não utilize o Adaptador de Cabo Tipo H que acompanha essa bateria.**

Remova as baterias velhas do seu veículo e contato com o Atendimento ao Consumidor Mattel do Brasil Ltda. (0800 55 0780) para informações importantes relativas ao problema que afeta seu sistema elétrico. Fisher-Price fornecerá informações necessárias e material para aumentar a capacidade do sistema elétrico do seu veículo, sem custos adicionais.

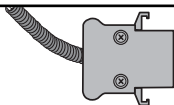

- (ENG) Motor Harness Connector with Blue Cover
(FR) Connecteur des fils du moteur avec couvercle bleu
(ESP) Conector de arnés de motor con compartimento azul
(P) Conector do Motor com tampo azul

- (ENG) If your vehicle's motor harness connector is equipped with a connector cover as pictured above this battery is not immediately compatible with the connectors on your vehicle's motor harness and charger. To join the connector on this new battery to your vehicle's motor harness or charger connector, you must use the **H-STYLE WIRE HARNESS CONVERTER** (included). You must also remove the black connector cover from your old battery(ies) and re-assemble it on the H-style end of the H-Style Wire Harness Converter. See page 16 for detailed instructions on removal and re-assembly of the connector cover(s).

- (FR) Si le connecteur des fils du moteur du véhicule est muni d'un boîtier de connecteur comme illustré ci-contre; en bas, cette batterie ne sera pas automatiquement compatible avec les connecteurs des fils du moteur du véhicule et du chargeur. Pour brancher le connecteur de cette nouvelle batterie aux fils du moteur du véhicule ou au connecteur du chargeur, il faut utiliser un **ADAPTATEUR DE TYPE H** (fourni). De plus, il faut enlever le boîtier noir du connecteur de la (des) vieille(s) batterie(s) et le réassembler à l'embout de type H de l'adaptateur de type H. Se référer à la page 16 pour des instructions détaillées sur la façon d'enlever et de réassembler le(s) boîtier(s) de connecteur.

- (ESP) Si el conector del arnés de su vehículo incluye una tapa de conector como la que aparece arriba, entonces esta batería no es compatible con los conectores del cargador y arnés de motor del vehículo. Para unir el conector de esta nueva batería al conector del cargador o del arnés del motor del vehículo, será necesario utilizar el **CONVERTIDOR DE ARNÉS DE CABLE ESTILO H** (incluido).

También será necesario quitar la tapa negra del conector de las baterías viejas y montarla en el extremo estilo H del convertidor de arnés de cable estilo H. Consulte la página 16 para obtener instrucciones detalladas sobre cómo quitar y montar la tapa del conector.

- (P) Se o conector de seu veículo veio equipado com uma tampa, como na foto acima, essa bateria não será compatível com os conectores do seu veículo e do seu recarregador. Para juntar o conector dessa nova bateria aos conectores do seu veículo e do seu recarregador, você precisará de um **ADAPTADOR DE CABO TIPO H** (incluído). Você deve também remover a tampa do conector preto de sua bateria velha e remontá-lo na extremidade tipo H do Adaptador de Cabo Tipo H. Vide página 16 para instruções detalhadas sobre remoção e remontagem das tampas do conector.

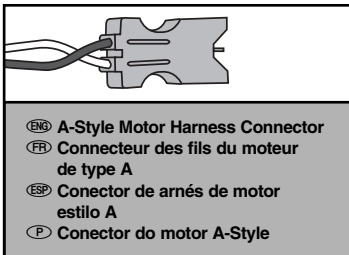

- (ENG) If your vehicle has a connector that looks like the one pictured above, this battery is ready for use in your vehicle. See pages 25-32; 39-46 for battery charging information.
- (FR) Si le connecteur du véhicule est semblable à celui illustré ci-dessus, cette batterie peut être immédiatement utilisée dans le véhicule. Se référer aux pages 25-32; 39-46 pour des renseignements sur la charge de la batterie.
- (ESP) Si su vehículo incluye un conector como el que aparece arriba, entonces su batería está lista para usarse en su vehículo. Consulte las páginas 25-32; 39-46 para información sobre cómo cargar la batería.
- (P) Se seu veículo possui um conector que se parece com esse da foto acima, essa bateria está pronta para ser usada. Vide páginas 25-32; 39-46 para instruções sobre recarga da bateria.



- (ENG) **Motor Harness Connector with Blue Cover**
- (FR) **Connecteur des fils du moteur avec couvercle bleu**
- (ESP) **Conector del arnés del motor con compartimento azul**
- (P) **Conector do Motor com tampo azul**

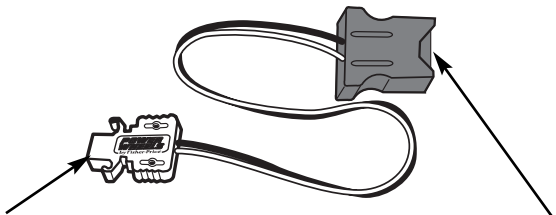

- (ENG) **H-Style Connector (White) -**
Connects to Charger and
Motor Harness
- (FR) **Le connecteur de type H (blanc)**
se branche au chargeur et aux fils
du moteur
- (ESP) **El conector estilo H (blanco) -**
se conecta al cargador y al arnés
del motor
- (P) **Conector tipo H (branco) para**
conexão do recarregador ao cabo
do motor
- (ENG) **A-Style Connector (Black) -**
Connects to Battery
- (FR) **Le connecteur de type A (noir)**
se branche à la batterie
- (ESP) **El conector estilo A (negro) -**
se conecta a la batería
- (P) **Conector tipo A (preto) para**
conexão na Bateria

(ENG) **H-Style Wire Harness Converter**

(FR) **Adaptateur de Type H**

(ESP) **Convertidor de arnés de cable estilo H**

(P) **Adaptador de type H**

(ENG) Your new Power Wheels® battery has a built-in, self-resetting thermal fuse and an A-style connector. The A-style connector on this battery is not immediately compatible with the H-style connectors and connector covers on your vehicle's motor harness and charger. To

join the A-style connector on this battery to the H-style connectors and connector covers on your vehicle or its charger, you must use the **H-STYLE WIRE HARNESS CONVERTER** (included).

The H-Style Wire Harness Converter has an A-style connector (black) at one end, and an H-style connector (white) at the other.

The connector(s) on your old battery(ies) should be encased in a black cover. Follow these instructions to remove the black cover from your old battery connector(s) and re-assemble it to the H-style connector (white) on the H-Style Wire Harness Converter.

If you have difficulty making this battery compatible with your vehicle's electrical connector system, please contact Power Wheels® Customer Service (1-800-348-0751 Canada only).

Ⓡ La nouvelle batterie Power Wheels possède un fusible thermique intégré à réenclenchement automatique et un connecteur de type A. Le connecteur de type A de cette batterie n'est pas automatiquement compatible avec les connecteurs de type H et avec les boîtiers des connecteurs des fils du moteur du véhicule et du chargeur. Pour brancher le connecteur de type A de cette batterie aux connecteurs de type H et aux boîtiers des connecteurs du véhicule ou du chargeur, il faut utiliser un **ADAPTATEUR DE TYPE H** (fourni).

L'adaptateur de type H possède un connecteur de type A (noir) à un embout et un connecteur de type H (blanc) à l'autre embout.

Le(s) connecteur(s) de la (des) vieille(s) batterie(s) devra(en)t être dans un boîtier noir. Suivre ces instructions pour retirer le couvercle noir du (des) connecteur(s) de la vieille batterie et le réassembler au connecteur de type H (blanc) de l'adaptateur de type H.

En cas de difficulté à rendre compatible cette batterie avec le système de connexion électrique du véhicule, communiquer avec le Service à la clientèle Power Wheels. Pour connaître l'emplacement du Centre de service autorisé le plus près de chez vous, composez le 1 800 348-0751 (Canada seulement).

ⓔ Su nueva batería Power Wheels tiene un fusible térmico integrado que se restablece por sí solo, así como un conector estilo A. El conector estilo A de esta batería no es compatible con los conectores estilo H y las tapas de conectores del cargador y arnés del motor del vehículo. Para unir el conector estilo A de la batería a los conectores y tapas de conectores estilo H del vehículo, o al cargador, será necesario utilizar el **CONVERTIDOR DE ARNÉS DE CABLE ESTILO H** (incluido). El convertidor de arnés de cable estilo H incluye un conector estilo A (negro) en un extremo, y un conector estilo H (blanco) en el otro.

El conector de su batería vieja debe estar cubierta con una tapa negra. Siga estas instrucciones para quitar la tapa negra del conector de la batería vieja y para montarla en el conector estilo H (blanco) del convertidor de arnés de cable estilo H.

Si llega a tener problemas con la compatibilidad de esta batería con el sistema de conectores eléctricos del vehículo, póngase en contacto con el Servicio de Atención al Cliente de Power Wheels (1-800-348-0755 E.U.A.).

ⓔ Sua nova bateria Power Wheels possui um fusível térmico embutido e um conector tipo A. O conector tipo A nessa bateria não é imediatamente compatível com os conectores tipo H nos cabos do motor do seu veículo e e do seu recarregador. Você precisa do **ADAPTADOR DE CABO TIPO H** (incluído) para juntar o conector tipo A da bateria aos conectores tipo H do veículo ou do seu recarregador. O Adaptador de cabo tipo H possui um conector tipo A (preto) numa extremidade e um conector tipo H (branco) na outra.

O(s) conector(es) da(s) sua(s) bateria(s) velha(s) deve(m) estar protegido(s) por uma tampa preta. Siga essas instruções para remover a tampa preta do conector da sua bateria velha e remontá-lo no conector tipo H (branco) no Adaptador de Cabo Tipo H.

Se tiver dificuldades em tornar essa bateria compatível com o sistema de conexão elétrica do seu veículo, favor entrar em contato com o Atendimento ao Consumidor Mattel do Brasil Ltda. – 0800 55 0780.

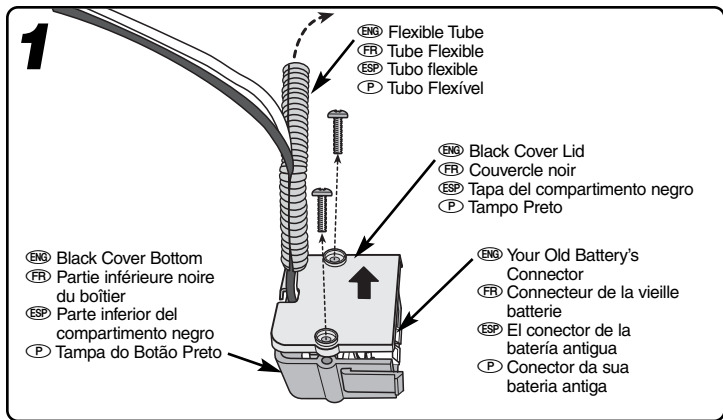

- (ENG) • Loosen the screws in the black cover lid on your old battery con-connector using a Phillips screwdriver.
- (FR) • Desserrer les vis du couvercle noir du connecteur de la vieille batterie à l'aide d'un tournevis cruciforme.
- (ESP) • Destornille los tornillos en la tapa del compartimento negro del conector de batería antiguo con un desarmador de cruz.
- (P) • Solte os parafusos no tampo preto da seu velho conector da bateria usando a chave Phillips.
- Remove the screws, cover bottom and lid, and flexible tube from the old battery's connector.
 - Quite los tornillos, la parte inferior y tapa del compartimento, y el tubo flexible del conector de la batería antigua.
 - Dispose of the used battery properly. See page 45 for important information.
 - Deseche la batería gastada en un contenedor especial para baterías. Consulte la página 45 para obtener información importante.
 - Jeter les piles usagées dans un conteneur réservé à cet usage. Se référer à la page 45 pour des renseignements importants à ce sujet.
 - Remova os parafusos, a cobertura do fundo o tampo, e o tubo flexível do conector da bateria velha.
 - Jogue a bateria usada em local apropriado. Vide página 45 para informações importantes.

2

- ENG H-Style Wire Harness Converter
- FR Adaptateur de type H
- ESP Convertidor de arnés de cable estilo H
- P Adaptador de type H

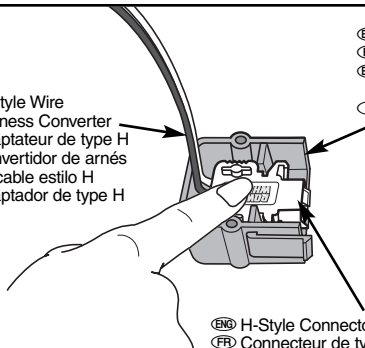

- ENG Black Cover Bottom
- FR Partie inférieure noire du boîtier
- ESP Parte inferior del compartimento negro
- P Tampa do Botão Preto

- ENG H-Style Connector (White)
- FR Connecteur de type H (blanc)
- ESP El conector estilo H (blanco)
- P Conector tipo H (branco)

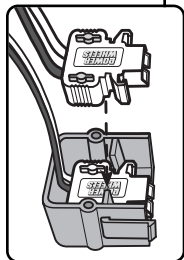

ENG Note to 12 Volt Vehicle Owners: Your vehicle requires two batteries and H-Style Wire Harness Converter for operation. Stack the two H-style connectors on the H-Style Wire Harness Converter (one included with each new battery) and press to join. (See inset.)

- With the **Power Wheels® logo(s) facing up**, fit the H-style connector(s) on the converter(s) into the black cover bottom. Firmly press the H-style connectors into the black cover bottom.

FR Note aux propriétaires de véhicules de 12 volts : Le véhicule fonctionne avec deux batteries et un adaptateur de type H. Superposer les deux connecteurs de type H sur l'adaptateur de type H (un adaptateur est fourni avec chaque nouvelle batterie) et appuyer pour les enclencher. (Voir la petite illustration ci-contre, en bas.)

- Orienter le(s) **logo(s) Power Wheels face vers le haut** et placer le(s) connecteur(s) de type H sur l'adaptateur (les adaptateurs) dans la partie inférieure noire du boîtier. Appuyer fermement sur le(s) connecteur(s) de type H pour bien l'insérer (les insérer) dans la partie inférieure noire du boîtier.

(ESP) Nota a propietarios de vehículos de 12 voltios: Su vehículo requiere dos baterías y un convertidor de arnés de cable estilo H. Apile los dos conectores estilo H en el convertidor de arnés de cable estilo H (se incluye uno con cada batería nueva) y presione para unirlos. (Ver recuadro).

- Con el **logotipo Power Wheels apuntando hacia arriba**, ajuste el conector estilo H del convertidor en la parte inferior de la tapa negra. Presione con firmeza los conectores estilo H en la parte inferior de la tapa negra.

(P) Observação aos proprietários de veículos 12 volts: seu veículo requer duas baterias e o Adaptador de Cabo Tipo H para funcionamento. Coloque os dois conectores tipo H um em cima do outro no Adaptador de Cabo Tipo H (um incluído para cada bateria) e aperte para fixar. (Vide ilustração).

- Com o(s) **logo(s) Power Wheels virado para cima**, encaixe o conector(s) tipo H no adaptador(s) na parte inferior da tampa preta. Aperte firmemente os conectores tipo H na parte inferior da tampa preta.

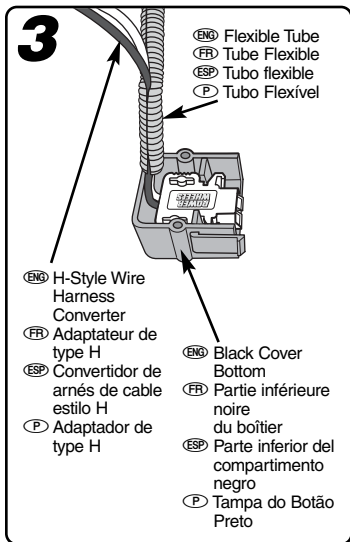

- (ENG) • Open the flexible tube along its side seam and fit the wire harness converter wires inside the tube.
- Do not slide the tube all the way down to the black cover bottom.
- (FR) • Ouvrir le tube flexible sur sa longueur et y insérer les fils de l'adaptateur.
- Ne pas glisser le tube jusqu'au fond du boîtier.

- (ESP) • Abra el tubo flexible a lo largo de la costura lateral e introduzca los cables del convertidor de arnés de cable dentro del tubo.
- No permita que el tubo haga contacto con la parte inferior del compartimento negro.
- (P) • Abra o tubo flexível ao longo da junção lateral e coloque os fios do adaptador de cabo dentro do tubo.
- Não encaixe o tubo totalmente no tampo preto.

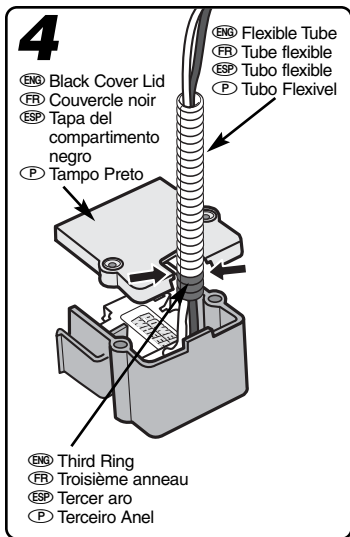

- (ENG) • Count up three rings from the bottom of the flexible tube. Fit the notch in the black cover lid around the tube near the third ring.
- (FR) • Compter trois anneaux à partir du bas du tube. Placer l'encoche du couvercle noir autour du tube près du troisième anneau.
- (ESP) • Cuente tres aros empezando desde la parte inferior del tubo flexible. Ajuste la muesca en la tapa del compartimento negro alrededor del tubo cerca del tercer aro.
- (P) • Conte até três anéis de baixo para cima no tubo flexível. Ajuste a abertura no tampo preto no tubo perto do terceiro anel.

5

- (ENG) Flexible Tube
- (FR) Tube flexible
- (ESP) Tubo flexible
- (P) Tubo Flexível

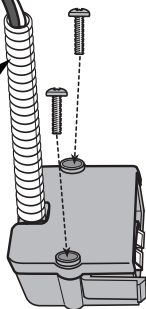

- (ENG) • Lower the black cover lid onto the black cover bottom and press into place.
- Insert the screws into the black cover lid and tighten with a Phillips screwdriver. Do not over-tighten.
- Pull on the flexible tube to make sure it is secured inside the black cover. If the tube slides away from the black cover, remove the screws and black cover lid and repeat steps 3 through 5.

- (FR) • Abaisser le couvercle noir sur la partie inférieure noire du boîtier et appuyer pour l'enclencher.
- Insérer les vis dans le couvercle noir et les serrer à l'aide d'un tournevis cruciforme. Ne pas trop serrer.
- Tirer sur le tube pour s'assurer qu'il est bien fixé au boîtier noir. Si le tube s'enlève, retirer les vis et le couvercle noir. Répéter les étapes 3 à 5.
- (ESP) • Una la parte superior de la tapa negra a la parte inferior de la tapa negra y presione para ajustarlas.
- Introduzca los tornillos en la tapa del compartimento negro y ajústelos con un desarmador de cruz, sin apretarlos demasiado.
- Jale el tubo flexible para verificar que esté fijo dentro del compartimento negro. Si el tubo se separa del compartimento negro, destornille los tornillos y quite la tapa del compartimento negro y repita los pasos 3 a 5.
- (P) • Abaix a tampa preta sobre a parte inferior da tampa preta.
- Insira os parafusos dentro do tampo preto e aperte com uma chave Phillips. Não aperte muito.
- Puxe o tubo flexível para ter certeza que ele esta seguramente fixado no tampo preto. Caso o tubo se desprenda do tampo preto, retire os parafusos e o tampo preto e repita os passos de 3 a 5.

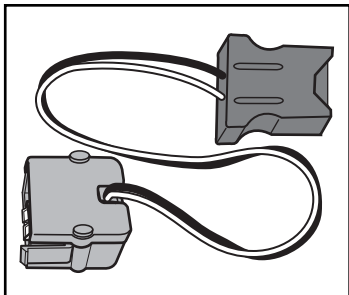

- (ENG)** Conversion of the H-Style Wire Harness Converter is complete. See battery charging instructions on pages 25-32; 36-38; 41-46. If you've purchased extra batteries and need additional black cover lids, bottoms, flexible tubes or screws, please contact Power Wheels® Customer Service.
- (FR)** La transformation de l'adaptateur de type H est maintenant complétée. Se référer aux pages 25-32; 36-38; 41-46 pour des instructions concernant la charge de la batterie. Si vous avez acheté d'autres batteries et avez besoin de boîtiers, de tubes flexibles ou de vis supplémentaires, veuillez contacter le Service à la clientèle Power Wheels.

(ESP) La conversión del convertidor de amés de cable estilo H está completa. Consulte las instrucciones sobre cómo cargar la batería en las páginas 25-32; 36-38; 41-46. Si compró baterías adicionales y necesita más tapas o partes inferiores de compartimento negro, tubos flexibles o tornillos, póngase en contacto con el Servicio al cliente de Power Wheels.

(P) A conversão do Adaptador de Cabo Tipo H está concluída. Vide instruções sobre recarga de bateria nas páginas 25-32; 36-38; 41-46. Caso tenha comprado baterias sobressalentes e necessite de tampos pretos, fundos, tubos flexíveis ou parafusos extras, por favor entre em contato com o serviço de assistência ao consumidor Power Wheels.

ENG Charging the Battery FR Charge des batteries

ESP Cargar la batería P Como cargar a bateria.

ENG



WARNING

- Never alter this vehicle or its electrical system in any way. Alterations could cause a fire resulting in injury and could also ruin the electrical system.
- Before using your charger, make sure it is compatible with the nominal line voltage and frequency in your home. The voltage and frequency of your charger is marked on the charger case. If you do not have the proper charger for your home, **DO NOT USE** the charger. Use of an incompatible charger can lead to serious injury or damage.
- Use of the wrong type battery or charger could cause a fire or explosion, resulting in serious injury.
- The battery must be handled by adults only. The battery is heavy and contains sulfuric acid (electrolyte). Dropping the battery could result in serious injury.
- Never lift or carry the battery by the wires or connector. This can damage the battery and possibly cause a fire resulting in injury. Lift and carry the battery by the case only.
- Never allow children to charge the battery. Battery charging must be done by adults only. A child could be injured by the electricity involved in charging the battery.
- Examine the battery, charger and their connectors for excessive wear or damage each time you charge the battery. If damage or excessive wear is detected, do not use the vehicle until you have replaced the worn or damaged part as it could possibly cause a fire resulting in injury.

**AVERTISSEMENT**

- Ne jamais modifier ce véhicule ou son système électrique. Les modifications pourraient causer un incendie et des blessures, et abîmer le système électrique.
- Avant d'utiliser le chargeur, s'assurer qu'il est compatible avec la tension nominale et la fréquence de l'alimentation électrique de la maison. La tension et la fréquence du chargeur sont indiquées sur son boîtier. Si le chargeur n'est pas compatible, **NE PAS** l'utiliser pour éviter les blessures et les dommages.
- L'utilisation d'une batterie ou d'un chargeur du mauvais type peut provoquer un incendie ou une explosion, qui pourrait causer des blessures graves.
- La batterie doit être manipulée uniquement par un adulte. Elle est lourde et contient de l'acide sulfurique (électrolyte); elle peut causer des blessures graves si on la laisse tomber.
- Ne pas soulever ou transporter la batterie par les fils ou les connecteurs; cela pourrait l'endommager ou causer un incendie. Toujours tenir le boîtier de la batterie pour la soulever ou la transporter.
- Ne jamais laisser les enfants charger la batterie. La batterie doit être chargée uniquement par un adulte. L'électricité employée pour charger la batterie pourrait blesser un enfant.
- Avant de charger la batterie, vérifier que celle-ci ainsi que le chargeur et les connecteurs ne sont pas usés ou abîmés. Remplacer les pièces usées ou abîmées avant d'utiliser le véhicule.



ADVERTENCIA

- No altere este vehículo o su sistema eléctrico de ninguna manera, ya que dichas alteraciones pueden provocar un incendio que puede causar lesiones y arruinar el sistema eléctrico.
- Antes de utilizar el cargador, verifique que sea compatible con el voltaje y la frecuencia eléctrica de su casa. Tanto el voltaje como la frecuencia están indicados en la cubierta del cargador. Si no tiene uno que sea compatible, **NO UTILICE** el cargador, ya que usar uno que no sea compatible podría causar lesiones o daños de consideración.
- Utilice sólo el tipo de batería o cargador recomendado en este manual, ya que otro tipo de productos pueden provocar un incendio o una explosión y causar heridas graves.
- La batería sólo debe ser manipulada por adultos. Es pesada y si se cae, podría causar graves lesiones.
- Nunca levante o cargue la batería por los cables o los conectores. Esto puede dañar la batería y posiblemente provocar un incendio. Levante y transporte la batería únicamente por la cubierta.
- No permita que los niños carguen la batería. Sólo un adulto debe encargarse de cargarla. Los niños se pueden lastimar con la corriente eléctrica.
- Cada vez que cargue la batería, examínela, al igual que el cargador y los conectores, para determinar si existe desgaste excesivo o daño. Si detecta algún daño o desgaste, no utilice el vehículo hasta que haya reemplazado la pieza afectada.

**AVISO**

- Não altere de forma alguma o veículo ou seu sistema elétrico, quaisquer alterações podem provocar incêndio e causar ferimentos graves e destruir o sistema elétrico.
- Antes de usar o carregador, certifique-se de que é compatível com a linha nominal de voltagem e frequência em uso na sua área de residência. A voltagem e frequência do carregador estão marcadas sobre a caixa do mesmo. Se a voltagem ou frequência não coincidirem, **NÃO UTILIZE** o carregador. Poderia provocar um incêndio ou explosão.
- O uso de uma bateria ou carregador errados podem causar explosões resultando em sérios danos.
- A bateria deve ser manuseada somente por adultos. A bateria é pesada e contém ácido sulfúrico (eletrolito). A queda da bateria pode provocar ferimentos graves.
- Nunca levante ou carregue a bateria pelo conector ou seus cabos. Isto pode danificá-la causando fogo e por sua vez ferimentos graves. Levante e carregue a bateria somente em sua caixa.
- Nunca permitir o manuseio da bateria por crianças. A bateria deve ser carregada exclusivamente por um adulto. A criança pode sofrer ferimentos devido a descarga elétrica no processo de carregamento da bateria.
- Examine a bateria, seus cabos e conectores contra o desgaste e danos cada vez que for recarregá-la. Caso verifique desgaste ou danos, não utilize a bateria até que estes sejam reparados ou substituídos pois isto pode causar um incêndio acarretando ferimentos graves.

ENG **About Thermal Fuses**

Power Wheels® thermal fuses are self-resetting safety devices which automatically “trip” and shut down operation of the vehicle if the vehicle is overloaded or the driving conditions too severe. Once a fuse has “tripped”, it will automatically reset itself after approximately 25 seconds and allow the vehicle to resume normal operation. To avoid repeated automatic shutdowns, do not overload the vehicle by exceeding the maximum weight capacity as listed in your Owner’s Manual or by towing anything behind the vehicle. Avoid severe driving conditions, such as driving up very steep hills or running into fixed objects, which can cause the wheels to stop spinning while power is still being supplied to the motors.

If a new thermal fuse continually trips, please contact Power Wheels® Customer Service 1-800-348-0751 (Canada only).

FR **Au sujet des fusibles thermiques**

Les fusibles thermiques Power Wheels sont des dispositifs de sécurité à réenclenchement automatique qui se déclenchent et provoquent l’arrêt du véhicule si ce dernier est surchargé ou si les conditions de conduite sont trop rigoureuses. Le fusible se réenclenche de lui-même environ 25 secondes plus tard, après quoi le véhicule peut être utilisé normalement. Pour éviter le déclenchement répété des fusibles, ne pas surcharger le véhicule en dépassant le poids maximum indiqué dans le guide d’utilisation ou en remorquant quelque chose. Éviter les conditions de conduite rigoureuses, par exemple, monter des pentes abruptes ou foncer sur des objets, qui pourraient faire en sorte que les roues cessent de tourner pendant que les moteurs sont en marche.

Si un fusible thermique neuf ne cesse de se déclencher, apporter le véhicule Power Wheels au Service à la clientèle Power Wheels® au 1-800-348-0751 (Canada seulement).

ESP Fusibles térmicos

Los fusibles térmicos Power Wheels son dispositivos de seguridad que se restablecen por sí solos; se “bloquean” y automáticamente detienen la operación del vehículo si éste está sobrecargado o si las condiciones de manejo son muy severas. Después de que un fusible se “bloquea”, se restablece automáticamente después de aproximadamente 25 segundos y el vehículo reanuda su operación normal. Para evitar que se detenga repetidamente el vehículo de manera automática, no cargue el vehículo en exceso del peso máximo estipulado en el manual del usuario del vehículo, ni remolque nada con el mismo. Evite condiciones de manejo severas, tales como manejar en subidas muy empinadas o chocar con objetos estáticos, que pueden causar que las ruedas dejen de girar mientras se sigue transfiriendo energía al motor.

Si un fusible térmico nuevo se bloquea continuamente, sírvase ponerse en contacto con el Servicio de Atención al Cliente de Power Wheels (1-800-348-0755 E.U.A.).

P Sobre os Fusíveis Térmicos

Os fusíveis térmicos Power Wheels são dispositivos de segurança auto-ajustáveis e que “disparam” automaticamente desligando seu veículo se estiver sobrecarregado ou se as condições de dirigibilidade forem severas demais. Depois que um fusível tiver “disparado”, ele irá reiniciar-se automaticamente após aproximadamente 25 segundos e permitir que o veículo volte a operar normalmente. Para evitar desligamentos automáticos repetidos, não sobrecarregue o veículo excedendo o limite de peso relacionado no Manual do Proprietário ou não use o veículo como guincho. Evite condições severas de dirigibilidade, tais como subir ladeiras ou bater em objetos fixos, que podem fazer com que as rodas parem de girar enquanto a força estiver ainda sendo fornecida aos motores.

Se o novo fusível térmico continuar a “disparar”, favor entrar em contato com o Atendimento ao Consumidor Mattel do Brasil Ltda. – 0800 55 0780.

(ENG) To Charge

- Before charging a battery, examine the battery case for cracks and other damage which may cause sulfuric acid (electrolyte) to leak during the charging process. If damage is detected, do not charge the battery or use it in your vehicle. Battery acid is very corrosive and can cause severe damage to surfaces it contacts.
- Do not charge the battery on a surface which could be damaged by the acid contained inside the battery. Take precautions to protect the surface on which you charge the battery.
- Use only the Power Wheels® charger that came with your vehicle, or a replacement Power Wheels® charger of the same specifications, to charge your Power Wheels® batteries.
- The battery must be upright while charging.

(FR) Pour charger une batterie

- Avant de charger la batterie, s'assurer que le boîtier n'est pas fendu ou endommagé, ce qui pourrait causer une fuite d'acide sulfurique (électrolyte) pendant la charge. Si la batterie est endommagée, ne pas la charger ni l'utiliser dans le véhicule. L'acide qu'elle contient est très corrosif et peut causer de graves dommages aux surfaces avec lesquelles il entre en contact.
- Ne pas charger la batterie sur une surface qui pourrait être endommagée par l'acide à l'intérieur de la batterie. S'assurer de bien protéger la surface où la batterie est chargée.
- Pour charger les batteries Power Wheels, utiliser uniquement le chargeur Power Wheels inclus avec le véhicule ou un chargeur Power Wheels compatible ayant les mêmes spécifications.
- Les batteries doivent être en position verticale pendant la charge.

(ESP) Para cargar la batería

- Antes de cargar la batería, examine el compartimento de la batería para verificar que no tenga rajaduras ni daños que puedan causar que el ácido sulfúrico (electrolito) se derrame durante el proceso de carga. Si detecta algún daño, no cargue la batería ni la utilice en el vehículo. El ácido de la batería es muy corrosivo y puede causar daños severos a las superficies con las que entra en contacto.
- No cargue la batería en una superficie que se pueda dañar con el ácido incluido en la batería. Proteja la superficie donde vaya a cargar la batería.
- Utilice únicamente el cargador Power Wheels incluido con el vehículo, o un cargador Power Wheels de repuesto que cumpla con las mismas especificaciones, para cargar las baterías Power Wheels.
- La batería debe estar en posición vertical al cargarla.

(P) Como carregar sua bateria

- Antes de carregar a bateria, examine sua superfície contra rachaduras ou outros danos, os quais podem causar vazamento do ácido sulfúrico (eletrolito) durante o processo de carregamento desta. Caso verifique algum dano não carregue a bateria ou utilize-a em seu veículo. O ácido da bateria é altamente corrosivo podendo causar danos a qualquer superfície que entre em contato.
- Não carregue a uma bateria com a superfície danificada pelo ácido contido dentro dela. Tome as devidas precauções para proteger sua superfície enquanto carrega a bateria.
- Utilize somente os carregadores Power Wheels que vem com o seu veículo ou algum substituto Power Wheels com as mesmas especificações para carregar as baterias Power Wheels.
- As baterias precisam estar em posição vertical enquanto são carregadas.

(ENG) **6 Volt (Standard) Vehicles**
(FR) **Véhicules de 6 volts (standard)**
(ESP) **Vehículos de 6 voltios (estándar)**
(P) **Veículos Standards de 6 volts**

- (ENG) **With H-Style Wire Harness Converter**
(FR) **Avec un adaptateur de type H**
(ESP) **As baterias precisam estar em posição vertical enquanto são carregadas.**
(P) **Com Adaptador de Cabor Tipo H**

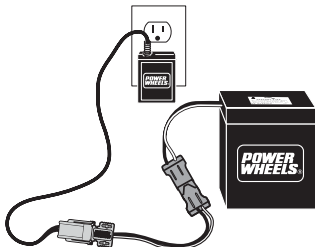

- Use the H-Style Wire Harness Connector (included) to bridge the connectors on your battery and charger. Plug the A-style connector on the wire harness converter into the A-style connector on the battery. Plug the H-style connector on the other end of the wire harness converter into the H-style connector on your charger. Make sure all connectors are completely joined.
 - Plug the charger into a standard wall outlet. Charge the battery for at least 18 hours, but not longer than 30 hours.
- Use the H-Style Wire Harness Converter to connect the battery to your vehicle's H-style motor harness connector, too. Leave the A-style connector on the wire harness converter plugged into the connector on the battery. Plug the H-style connector on the other end of the wire harness converter into your vehicle's motor harness connector. Consult your vehicle Owner's Manual for detailed battery installation, vehicle operation and use instructions.

Note: If power flow to the wall outlet is controlled by a switch, make sure the switch is ON.

- Once the battery is charged, disconnect the battery and charger connectors and unplug the charger from the wall outlet.

- Utiliser l'adaptateur de type H (fourni) pour relier les connecteurs de la batterie et du chargeur. Brancher le connecteur de type A de l'adaptateur au connecteur de type A de la batterie. Brancher le connecteur de type H situé à l'autre embout de l'adaptateur au connecteur de type H du chargeur. S'assurer que tous les connecteurs sont bien branchés.
- Brancher le chargeur dans une prise de courant standard. Charger la batterie pendant au moins 18 heures. Ne jamais la charger pendant plus de 30 heures.

Remarque : Si le courant à la prise murale est actionné par un interrupteur, ne pas oublier de l'allumer.

- Une fois la batterie chargée, débrancher le connecteur du chargeur du connecteur de batterie et débrancher le chargeur de la prise murale.
- Utiliser aussi l'adaptateur de type H pour brancher la batterie au connecteur de type H des fils du moteur du véhicule. Laisser le connecteur de type A de l'adaptateur branché au connecteur de la batterie. Brancher le connecteur de type H situé à l'autre embout de l'adaptateur au connecteur des fils du moteur du véhicule. Se référer au guide de l'utilisateur pour obtenir des instructions détaillées concernant l'installation de la batterie, et le fonctionnement et l'utilisation du véhicule.

- Utilice el conector de arnés de cable estilo H (incluido) para unir los conectores de la batería y el cargador. Enchufe el conector estilo A del convertidor de arnés de cable en el conector estilo A de la batería. Enchufe el conector estilo H del otro extremo del convertidor de arnés de cable en el conector estilo H del cargador. Verifique que todos los conectores estén bien conectados.
- Enchufe el cargador a un tomacorriente estándar de pared. Cargue la batería durante un periodo de por lo menos 18 horas, sin excederse de 30 horas.

Nota: si la corriente eléctrica está controlada por un interruptor, verifique que éste esté encendido.

- Una vez que haya terminado de cargar la batería, desconecte el conector del cargador de la batería. También desconecte el cargador del tomacorriente.
- Utilice el convertidor de arnés de cable estilo H para conectar la batería al conector de arnés de motor estilo H del vehículo. Deje el conector estilo A del convertidor de arnés de cable enchufado en el conector de la batería. Enchufe el conector estilo H del otro extremo del convertidor de arnés de cable en el conector de arnés del motor del vehículo. Consulte el manual del usuario del vehículo para obtener instrucciones detalladas sobre la instalación de la batería y el funcionamiento y uso del vehículo.

- Ⓟ • Use o Adaptador de Cabo Tipo H (incluído) para ligar os conectores da sua bateria e do seu recarregador. Encaixe o conector tipo A do adaptador no conector tipo A da bateria. Encaixe o conector tipo H na outra extremidade do adaptador no conector tipo H do seu recarregador. Certifique-se de que todos os conectores estejam totalmente fixados.
- Ligue o recarregador numa tomada de parede comum. Recarregue a bateria por pelo menos 18 horas, mas não mais que 30 horas. Brancher le chargeur dans une prise de courant standard.

Obs: Se sua tomada possui um interruptor, certifique-se que este esteja ligado.

- Uma vez carregada, desligue a bateria e os conectores da tomada.
- Use o Adaptador de Cabo Tipo H (incluído) para ligar a bateria ao conector do motor tipo H também. Deixe o conector tipo A do adaptador encaixado no conector da bateria. Encaixe o conector tipo H na outra extremidade do adaptador no conector do motor do seu veículo. Consulte seu Manual do Proprietário para detalhes sobre instalação da bateria, operação do veículo e instruções de uso.



- ENG Super 6 and 12 Volt Vehicles with Connector Covers
- FR Véhicules Super 6 volts et 12 volts avec boîtiers de connecteurs
- ESP Supervehículos de 6 y 12 voltios con tapas de conector
- P Super Veículos 6 e 12 volts com Tampas de Conector

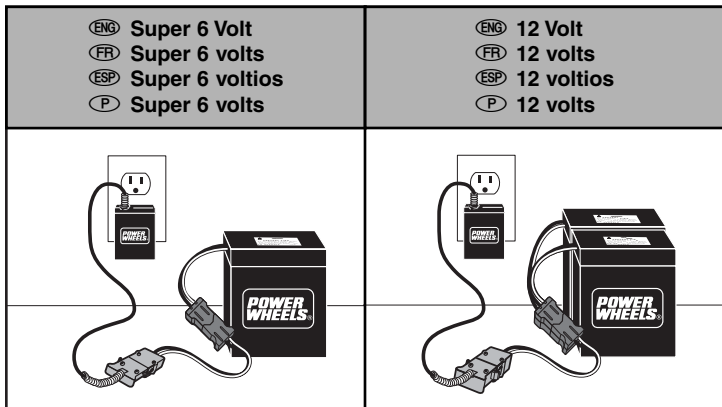

- ENG • Use the H-Style Wire Harness Converter included to bridge the connectors on your battery(ies) and charger. Plug the A-style connector on the wire harness converter into the A-style connector(s) on your new battery(ies). Plug the H-style connector (with black cover) at the other end of the wire harness converter into the H-style connector cover (with white cover) on your charger.

Make sure all connectors are completely joined.

- Plug the charger into a standard wall outlet. Charge the battery for at least 18 hours, but not longer than 30 hours.

Note: If power flow to the wall outlet is controlled by a switch, make sure the switch is ON.

- Once the battery is charged, disconnect the battery and charger connectors and unplug the charger from the wall outlet.
 - Use the H-Style Wire Harness Converter to connect the battery(ies) to your vehicle's motor harness connector, too. Leave the A-style connector(s) on the wire harness converter(s) plugged into the connector(s) on the battery(ies). Plug the H-style connector (with black cover) on the other end of the wire harness converter into your vehicle's motor harness connector (with blue cover). Consult your vehicle Owner's Manual for detailed battery installation, vehicle operation and use instructions.
- (FR)**
- Utiliser l'adaptateur de type H fourni pour relier les connecteurs de la (des) batterie(s) et du chargeur. Brancher le connecteur de type A de l'adaptateur au(x) connecteur(s) de type A de la (des) nouvelle(s) batterie(s). Brancher le connecteur de type H (à couvercle noir) situé à l'autre embout de l'adaptateur au connecteur de type H (à couvercle blanc) du chargeur. S'assurer que tous les connecteurs sont bien branchés.
 - Brancher le chargeur dans une prise de courant standard. Charger la batterie pendant au moins 18 heures. Ne jamais la charger pendant plus de 30 heures.
- Remarque :** Si le courant à la prise murale est actionné par un interrupteur, ne pas oublier de l'allumer.
- Une fois la batterie chargée, débrancher le connecteur du chargeur du connecteur de batterie et débrancher le chargeur de la prise murale.
 - Utiliser aussi l'adaptateur de type H pour brancher la (les) batterie(s) au connecteur des fils du moteur du véhicule. Laisser le (les) connecteur(s) de type A de l'adaptateur (des adaptateurs) branché(s) au(x) connecteur(s) de la (des) batterie(s). Brancher le connecteur de type H (à couvercle noir) situé à l'autre embout de l'adaptateur au connecteur (à couvercle bleu) des fils du moteur du véhicule. Se référer au guide de l'utilisateur pour obtenir des instructions détaillées concernant l'installation de la batterie et le fonctionnement et l'utilisation du véhicule.
- (ESP)**
- Utilice el convertidor de arnés de cable estilo H (incluido) para unir los conectores de la batería y cargador. Enchufe el conector estilo A del convertidor de arnés de cable en el conector estilo A de la batería nueva. Enchufe el conector estilo H (tapa negra) del otro extremo del convertidor de arnés de cable en la tapa de conector estilo H (tapa blanca) del cargador. Verifique que todos los conectores estén bien conectados.

- Enchufe el cargador a un tomacorriente estándar de pared. Cargue la batería durante un periodo de por lo menos 18 horas, sin excederse de 30 horas.

Nota: si la corriente eléctrica está controlada por un interruptor, verifique que éste esté encendido.

- Una vez que haya terminado de cargar la batería, desconecte el conector del cargador de la batería. También desconecte el cargador del tomacorriente.
 - Utilice el convertidor de arnés de cable estilo H para conectar la batería al conector de arnés del motor del vehículo. Deje el conector estilo A del convertidor de arnés de cable enchufado en el conector de la batería. Enchufe el conector estilo H (tapa negra) del otro extremo del convertidor de arnés de cable en el conector del arnés del motor del vehículo (tapa azul). Consulte el manual del usuario del vehículo para obtener instrucciones detalladas sobre la instalación de la batería y el funcionamiento y uso del vehículo.
- Ⓟ • Use o Adaptador de Cabo Tipo H (incluído) para ligar os conectores da sua bateria e do seu recarregador. Encaixe o conector tipo A do adaptador no conector tipo A da bateria. Encaixe o conector tipo H (com tampa preta) na outra extremidade do adaptador no conector tipo H (com tampa branca) do seu recarregador. Certifique-se que todos os conectores estejam totalmente fixados.
- Ligue o recarregador numa tomada de parede comum. Recarregue a bateria por pelo menos 18 horas, mas não mais que 30 horas.
- Obs:** Se sua tomada possui um interruptor, certifique-se que este esteja ligado.
- Uma vez carregada, desligue a bateria e os conectores da tomada.
 - * Use o Adaptador de Cabo Tipo H (incluído) para ligar a bateria ao conector do motor tipo H também. Deixe o conector tipo A do adaptador encaixado no conector da bateria. Encaixe o conector tipo H (com tampa preta) na outra extremidade do adaptador no conector do motor do seu veículo (com tampa azul). Consulte seu Manual do Proprietário para detalhes sobre instalação da bateria, operação do veículo e instruções de uso.



- (ENG) **Super 6 and 12 Volt Vehicles with A-Style Connectors**
- (FR) **Véhicules Super 6 volts et 12 volts avec connecteurs de type A**
- (ESP) **Supervehículos de 6 y 12 voltios con conectores estilo A**
- (P) **Super Veículos 6 e 12 volts com Conectores tipo A**

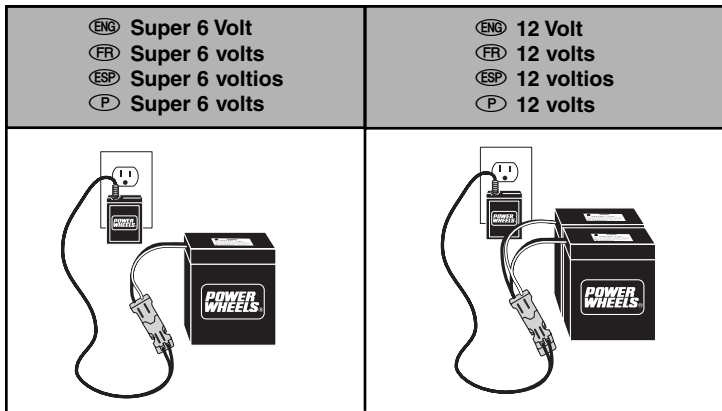

- (ENG) • Plug the battery and charger connectors together. Make sure the connectors are completely joined.
- Plug the charger into a standard wall outlet. Charge the battery for at least 18 hours, but not longer than 30 hours.
- Once the battery is charged, disconnect the battery and charger connectors and unplug the charger from the wall outlet. Consult your vehicle Owner's Manual for detailed battery installation, vehicle operation and use instructions.

Note: If power flow to the wall outlet is controlled by a switch, make sure the switch is ON.

Note: Discard the H-style Wire Harness Converter included with this battery. It is not for use with Super 6 or 12 Volt vehicles equipped with A-style connectors.

- (FR) • Brancher les connecteurs de chargeur et de batterie l'un dans l'autre. S'assurer qu'ils sont bien branchés.
- Brancher le chargeur dans une prise de courant standard. Charger la batterie pendant au moins 18 heures. Ne jamais la charger pendant plus de 30 heures.

Remarque : Si le courant à la prise murale est actionné par un interrupteur, ne pas oublier de l'allumer.

- Une fois la batterie chargée, débrancher le connecteur du chargeur du connecteur de batterie et débrancher le chargeur de la prise murale. Se référer au guide de l'utilisateur pour obtenir des instructions détaillées concernant l'installation de la batterie, et le fonctionnement et l'utilisation du véhicule.

Remarque : Jeter l'adaptateur de type H fourni avec cette batterie. Il n'est pas nécessaire pour faire fonctionner les véhicules Super 6 volts et 12 volts munis de connecteurs de type A.

- (ESP) • Enchufe el conector del cargador al de la batería. Verifique que los conectores estén completamente enchufados.
- Conecte el cargador a un tomacorriente doméstico. Cargue la batería durante un periodo de por lo menos 18 horas, sin excederse de 30 horas.

Nota: si la corriente eléctrica está controlada por un interruptor, verifique que éste esté encendido.

- Una vez que haya terminado de cargar la batería, desconecte el conector del cargador de la batería. También desconecte el cargador del tomacorriente. Consulte el manual del usuario del vehículo para instrucciones detalladas sobre la instalación de la batería, operación y uso del vehículo.

Nota: Descarte el convertidor de arnés de cable estilo H incluido con esta batería. No es compatible con supervehículos de 6 ó 12 voltios con conectores estilo A.

- (P) • Ligue o conector e a bateria juntos. Certifique-se que estes estão bem conectados.
- Conecte o carregador em uma tomada. Recarregue a bateria por pelo menos 18 horas, mas não mais que 30 horas.

Obs: Se sua tomada possui um interruptor, certifique-se que este esteja ligado.

- Uma vez carregada, desligue a bateria e os conectores da tomada. Consulte seu Manual do Proprietário para detalhes sobre instalação da bateria, operação do veículo e instruções de uso.

Obs: Desconsidere o Adaptador de Cabo tipo H incluído com essa bateria. Não deve ser usado para veículos 6 ou 12 volts equipados com conectores tipo A.

(ENG) Battery Use and Care

(FR) Utilisation et entretien des batteries

(ESP) Uso y cuidado de la batería

(P) Cuidados e Uso com a Bateria

(ENG) **If a battery leak develops**, avoid contact with the leaking acid and place the damaged battery in a plastic bag. See information below for proper disposal.

If acid comes in contact with skin or eyes, flush with cool water for at least 15 minutes and call a physician.

If acid is internally ingested, give water, milk of magnesia or egg whites immediately and call a physician. Never give emetics or induce vomiting. Call a physician.

- **Charge a new battery for at least 18 hours before you use it in your vehicle for the first time. Never charge the battery longer than 30 hours.** Overcharging or undercharging the battery may shorten battery life and decrease vehicle running time.
- After the first charge, recharge the battery after each use for at least:
 - 18 hours for a 6 Volt (Standard) vehicle;
 - 14 hours for a Super 6 or 12 Volt vehicle.
- You do not need to remove the battery from your vehicle to recharge it.
- The charger is not a toy.
- The battery must be upright while charging.
- Do not short circuit the battery's supply terminals.
- Do not allow the battery to run down completely before charging.
- Charge the battery before storing the vehicle.
- Charge the battery at least once per month, even if the vehicle has not been used.
- Leaving the battery in a discharged condition will ruin it.
- Always remove an exhausted battery from the vehicle. Battery leakage and corrosion can damage the vehicle.
- Do not store the battery on a surface which could be damaged by the acid contained in the battery. Take precautions to protect the surface on which you store the battery.
- Do not store the battery in temperatures above 24° C (75° F) or below -23° C (-10° F).

- Prevent the battery from moving freely inside the battery compartment. Always use the battery retainer to secure the battery in the battery compartment.
- Examine the battery, charger and their connectors for excessive wear or damage each time you charge the battery. If damage is detected, do not use the charger or the battery until you have replaced the worn or damaged part.

(FR) Si une batterie fuit, éviter tout contact avec l'acide répandu et mettre la batterie abîmée dans un sac de plastique. Voir la section suivante avant de la jeter.

Si l'acide entre en contact avec la peau ou les yeux, laver à l'eau froide pendant au moins 15 minutes et appeler le médecin.

Si l'acide est avalé, donner immédiatement de l'eau, du lait de magnésie ou des blancs d'oeufs. Ne pas faire vomir. Appeler le médecin.

- **Charger la batterie pendant au moins 18 heures avant de l'utiliser pour la première fois.** Ne jamais la charger pendant plus de 30 heures. Une charge excessive ou insuffisante peut réduire la durée de vie de la batterie ainsi que la durée de marche du véhicule.
- Après la première charge, charger la batterie après chaque usage pendant au moins :
 - 18 heures pour un véhicule de 6 volts (standard)
 - 14 heures pour un véhicule Super 6 volts ou un véhicule de 12 volts.
- Il est inutile de retirer la batterie du véhicule pour la recharger.
- Le chargeur n'est pas un jouet.
- La batterie doit être en position verticale pendant la charge.
- Ne pas court-circuiter la batterie.
- Ne pas laisser la batterie s'épuiser complètement avant de la charger.
- Charger la batterie avant de ranger le véhicule.
- Charger la batterie au moins une fois par mois, même si le véhicule n'a pas été utilisé.
- La batterie s'abîmera si elle n'est pas rechargée.
- Toujours retirer une batterie qui est à plat. Une fuite ou la corrosion pourrait endommager le véhicule.
- Ne pas conserver la batterie à une température supérieure à 24 °C ou inférieure à -23 °C.
- Empêcher la batterie de bouger dans le compartiment. Toujours la bloquer à l'aide du support.

- Avant de charger la batterie, vérifiez que la batterie, le chargeur et les connecteurs ne sont pas usés ou abîmés. Remplacez les pièces usées ou abîmées avant d'utiliser le chargeur ou le véhicule.

(ESP) **En caso de que se produzca un escape de líquido de la batería,** evite el contacto con el ácido y coloque la batería en una bolsa de plástico. Consulte la información incluida a continuación para obtener más detalles.

Si el ácido entra en contacto con la piel o los ojos, enjuáguelos con agua fría durante un mínimo de 15 minutos y llame al médico.

En caso de ingestión accidental de ácido, beba agua o leche de magnesio, o tome claras de huevo inmediatamente después de la ingestión del ácido. En ningún caso administre eméticos o provoque el vómito. Llame a un médico.

- **Cargue una batería nueva durante un periodo mínimo de 18 horas, sin exceder las 30 horas.** Sobrecargar o no cargar la batería hasta el máximo puede acortar la duración de la batería y disminuir el funcionamiento del vehículo.
- Después de que haya cargado la batería por primera vez, cárguela durante un periodo mínimo de 14 horas después de cada uso. No cargue la batería durante un periodo superior a las 30 horas. Cargue la batería después de cada uso, no importa qué tan largo o corto haya sido el periodo de uso.
- Es necesario que la batería esté en posición vertical mientras se esté cargando.
- No permita que la batería se agote por completo antes de cargarla.
- Cargue la batería antes de guardar el vehículo.
- Cargue la batería por lo menos una vez al mes, incluso si no ha utilizado el vehículo.
- La batería se dañará si se deja descargada.
- No guarde la batería en temperaturas superiores a 24°C (75°F) o inferiores a los -23°C (-10°F).
- No permita que la batería se mueva libremente dentro del compartimento de la batería.
- Cada vez que cargue la batería, examínela, junto con el cargador y los conectores, para determinar si existe desgaste o daño excesivo. Si detecta algún daño o desgaste, no utilice el vehículo hasta que haya reemplazado la pieza afectada.
- Cargar la batería sin un fusible Power Wheels de 25 amperios o con un fusible fundido no la dañará, sin embargo tampoco se cargará. Verifique que el fusible esté en buenas condiciones cada vez que cargue la batería.

P **Caso ocorra vazamento de fluido**, evite o contato com os olhos e coloque a bateria avariada dentro de um saco plástico. Procure informar-se sobre o procedimento correto para se desfazer dela.

No caso de contato do fluido da bateria com os olhos, lave-os com água fria durante pelo menos 15 minutos e chame imediatamente um médico.

Se o fluido for ingerido, tome imediatamente água, leite de magnésia ou clara de ovo. Nunca provoque vômitos. Chame imediatamente um médico.

- **Antes da primeira utilização, carregue a bateria durante pelo menos 18 horas.** O sobrecarga ou carga insuficiente pode encurtar o tempo de duração da bateria e diminuir o tempo de utilização do veículo.
- Após a primeira carga, recarregue sempre a bateria após o uso por pelo menos:
 - 18 horas para veículos de 6 volts
 - 14 horas para veículos Super 6 volts ou 12 volts.:
- Não é necessário remover a bateria do veículo para recarregá-la.
- O carregador não é um brinquedo.
- A bateria deve estar na posição vertical quando for carregada.
- Evite curtos circuitos nos terminais da bateria.
- Não deixe nunca que a bateria se descarregue por completo antes de recarregá-la.
- Carregue a bateria antes de guardar o veículo.
- Carregar a bateria pelo menos uma vez por mês, mesmo se o veículo não for utilizado.
- Deixar a bateria descarregada pode estragá-la.
- Remova sempre a bateria exaurida do veículo. Vazamentos podem causar corrosão e danos ao veículo
- Nunca guarde a bateria em uma superfície que possa danificá-la pelo ácido contido dentro da mesma. Tome as devidas precauções para proteger sua superfície onde for guardá-la.
- Não guardar a bateria em locais cuja as temperaturas sejam superiores a 24°C ou inferiores a -23°C.
- Para evitar que a bateria se desloque dentro do respectivo compartimento, utilize o material da embalagem para fixá-la.
- Examine regularmente a bateria, carregador e conectores, contra o uso excessivo ou danos cada vez que for recarregá-la. Caso seja detectado algum dano, não utilize o carregador ou a bateria até que esta seja substituída ou o dano seja reparado.

ENG Battery Disposal **FR Élimination des batteries**
ESP Instrucciones para desechar la batería
P Informações de como se desfazer da bateria



- ENG** • Power Wheels® batteries are sealed lead-acid batteries. They must be recycled or disposed of in an environmentally sound manner.
 - Do not dispose of a lead-acid battery in your regular, household trash. The incineration, landfilling or mixing of sealed lead-acid batteries with household trash is prohibited by law in most areas.
 - Return exhausted batteries to an approved lead-acid battery recycler, such as a local seller of automotive batteries. Contact your local waste management officials for other information regarding the environmentally sound collection, recycling and disposal of lead-acid batteries.
- FR** • La batterie Power Wheels est une batterie hermétique au plomb. Elle doit être recyclée ou éliminée de façon écologique.
 - Ne pas jeter la batterie au plomb avec les ordures ménagères. Dans la plupart des municipalités, il est interdit d'incinérer ou d'enfouir les batteries de ce genre ou de les jeter avec les ordures ménagères.
 - Déposer la batterie à un centre autorisé de recyclage des batteries au plomb. Consulter le service local de gestion des déchets pour des renseignements supplémentaires sur la collecte, le recyclage et l'élimination écologiques des batteries au plomb.
- ESP** • Lleve la batería de plomo-ácido precintada a un sitio de recogida o de reciclaje o deséchela de manera que no dañe al medio ambiente.
 - No descarte la batería junto con la basura del hogar. En la mayoría de los sitios, incinerar, mezclar o llevar su batería de plomo-ácido al vertedero con la basura del hogar está prohibido por ley.
 - Lleve la batería a un centro autorizado para reciclar baterías de plomo-ácido; por ejemplo, un establecimiento local de venta de baterías para automóviles. Comuníquese con la agencia encargada de desechos para obtener más información acerca de cómo desechar la batería sin contaminar el medio ambiente.
- P** • A bateria Power Wheels está selada. deve ser reciclada ou eliminada de maneira adequada.

- Nunca misturar uma bateria com o seu lixo doméstico. A incineração, enterramento ou mistura de baterias com o lixo doméstico é prática proibida por lei em alguns países.
- Devolva a bateria a um agente oficial de reciclagem ou ao estabelecimento onde a adquiriu.

(ENG) Statement of Limited Warranty

(FR) Garantie (ESP) Poliza De Garantía

(P) Declaração de Garantia Limitada

(ENG) This 6 month limited warranty covers the Power Wheels® 6 volt battery, purchased from Power Wheels® by the original purchaser, against defects in materials and workmanship.

This warranty covers normal use and does not cover the Power Wheels® battery if damaged by unreasonable use, neglect, accident, abuse, misuse, improper service or other causes not arising out of defect in materials or workmanship. Evidence of any attempt at consumer repair will void this warranty. This warranty does not cover, and is intended to exclude, any liability on the part of Power Wheels®, whether under this warranty or implied by law or any indirect or consequential damages for breach of warranty. Some provinces do not allow the exclusion or limitation so this limitation may not apply to you.

This warranty gives you specific legal rights, and you may also have other rights which may vary from province to province.

Please save your original sales receipt.

(FR) Cette garantie de 6 mois couvre la batterie de 6 volts Power Wheels, achetée de Power Wheels par l'acheteur initial, contre tout défaut de fabrication et de matière première.

Cette garantie couvre l'usage normal mais ne couvre pas la batterie Power Wheels si elle fait foi d'un usage abusif, de négligence, d'accident, de mauvais usage, de mauvaise réparation ou toute autre raison n'ayant rien à voir avec des défauts de fabrication ou de matière première. Cette garantie est nulle si le consommateur essaie d'effectuer lui-même des réparations. Cette garantie exclut toute responsabilité de la part de Power Wheels, que ce soit sous les termes de la garantie ou selon les lois applicables ou tout dommage accessoire ou indirect encouru par une infraction à la garantie. Certaines provinces interdisent l'exclusion ou la limitation et celles-ci ne s'appliquent peut-être pas à vous. La présente garantie vous accorde des droits légaux précis. Vous bénéficiez peut-être d'autres droits selon la province où vous habitez.

Veillez conserver votre reçu de caisse.

- (ESP) Mattel de México, S.A. de C.V., garantiza sus productos por un periodo de 6 meses en todas sus partes y mano de obra, a partir de la fecha de entrega. Condiciones: 1.- El consumidor presentará el producto en el lugar donde lo adquirió y/o lo presentará o enviará a nuestro centro de servicio ubicado en Lebrija 296-A, Col. Cerro de la Estrella, Iztapalapa C.P. 09880 México, D.F. Tels.: 426-44-87 y 426-44-38 2.- Durante la vigencia de esta póliza nos comprometemos a efectuar sin cargo la reparación, en un plazo que no excederá de 30 días a partir de la fecha de recepción del producto, en nuestro centro de servicio, o al cambio del producto defectuoso en su caso. Así mismo cubrimos gastos que se deriven de la presente garantía. 3.- Refacciones para este producto podrán ser adquiridas en nuestro centro de servicio. Esta garantía se invalida en los siguientes casos: si ha sufrido un deterioro esencial, grave o irreparable por causa del consumidor, por daños causados por maltrato, mal uso, golpes accidentales o intencionales, o que el artículo se haya expuesto a elementos como agua (a excepción de que el instructivo indique otra cosa), ácidos, fuego, intemperie, así como daños causados por baterías que se dejen dentro del juguete por largos periodos de tiempo sin uso. Conserve su comprobante de venta original.

- (P) Esta garantía limitada é válida por 6 meses e cobre as baterias 6 volts Power Wheels, compradas em um distribuidor autorizado, contra defeitos em materiais ou ocorridos com o transporte.

A garantia cobre o uso normal, e não cobre defeitos na bateria causados por negligência, acidentes, abuso, uso inapropriado, manutenção imprópria e outras causas que não sejam defeito de fabrica ou ocorridos durante o transporte. Qualquer evidência de que o consumidor tentou reparar o aparelho cancelará esta garantia. Esta garantia não cobre, e exclui, qualquer responsabilidade da Power Wheels, enquanto estiver sob a garantia ou implícito por lei, qualquer violação indireta ou intencional da garantia. Esta garantia lhe confere direitos legais específicos. Por favor guarde sua nota fiscal.

- (ENG) Thank you for choosing Power Wheels® by Fisher-Price®. For further information regarding safety, service or assembly of your vehicle, please call Power Wheels® Customer Service toll-free at 1-800-348-0751 (Canada only) . Habla Español? Si usted tiene alguna pregunta ó necesita asistencia llame gratis 1-800-348-0755 para los Estados Unidos. Tenemos representantes que hablan español para atender su llamada.
- (FR) Nous vous remercions d'avoir choisi un véhicule Power Wheels de Fisher-Price. Pour des renseignements sur la sécurité, le service après-vente ou l'assemblage de votre véhicule, veuillez vous adresser au Service à la clientèle Power Wheels.
- (ESP) Gracias por su preferencia por Power Wheels de Fisher-Price. Para más información sobre la seguridad, servicio o ensamblaje de su vehículo, póngase en contacto con el Servicio de Atención al Cliente de Power Wheels más cercano a su domicilio.
- (P) Obrigado por ter escolhido Power Wheels by Fisher-Price. Quaisquer informações adicionais com relação a segurança, serviço, ou montagem do seu veículo, por favor entre em contato o Serviço de Assistência ao Consumidor.



- (ENG) Fisher-Price, Inc., a subsidiary of Mattel, Inc., East Aurora, New York 14052 U.S.A.
©2000 Mattel, Inc. All Rights Reserved. Fisher-Price and Power Wheels are U.S. trademarks of Mattel, Inc. Printed in China.
- (FR) Fisher-Price, Inc., une filiale de Mattel, Inc., East Aurora, New York 14052, É.-U.
©2000 Fisher-Price, Inc., une filiale de Mattel, Inc. Fisher-Price et Power Wheels sont des marques déposées de Mattel, Inc. Imprimé en Chine.