

**Fisher-Price®**

W1392



**fisher-price.com**

# Consumer Information   Información al consumidor

## Renseignements pour les consommateurs

### Informações ao Consumidor

- Please keep this instruction sheet for future reference, as it contains important information.
- Requires three “C” batteries (LR14) **alkaline** batteries (not included) for operation.
- Adult assembly is required.
- Tool required for battery installation: Phillips screwdriver (not included).
- Wipe this toy with a clean, damp cloth. Do not immerse.
- This toy has no consumer serviceable parts. Do not take this toy apart.
- Leer y guardar estas instrucciones para futura referencia, ya que contienen información de importancia acerca de este producto.
- Funciona con 3 pilas **alcalinas** C (LR14) x 1,5V (no incluidas).
- Requiere montaje por un adulto.
- Herramienta necesaria para instalar las pilas: desatornillador de cruz (no incluido).
- Limpiar el juguete con un paño limpio, húmedo. No sumergirlo.
- Este juguete no posee piezas recambiables, por lo que no debe desmontarse bajo ningún concepto, ya que podría estropearse.
- LEA LAS INSTRUCCIONES ANTES DE USAR ESTE PRODUCTO.
- Conserver ce mode d'emploi pour s'y référer en cas de besoin car il contient des informations importantes.
- Fonctionne avec 3 piles **alcalines** C (LR14), non incluses.
- Assemblage par un adulte requis.
- Outil requis pour installer les piles : un tournevis cruciforme (non fourni).
- Nettoyer le jouet avec un chiffon propre et humide. Ne pas immerger.
- Il n'existe pas de pièce de rechange pour ce jouet. Ne pas le démonter.
- Guarde estas instruções para futuras referências, pois contém informações importantes.
- Requer o uso de 3 pilhas **alcalinas** C (LR14) (não incluídas).
- A montagem deve ser feita por um adulto.
- Ferramenta necessária para a instalação: Chave Phillips (não incluída).
- Limpe o brinquedo com um pano limpo umedecido em água. Não mergulhe o produto na água.
- Este produto não possui peças de substituição. Portanto, não o desmonte.
- ATENÇÃO: A colocação e substituição das pilhas devem ser realizadas por um adulto, utilizando a ferramenta adequada para abrir e fechar o compartimento de pilhas.

**Assembled Parts**  
**Piezas ensambladas**  
**Éléments à assembler**  
**Peças para Montagem**



Head  
 Cabeza  
 Tête  
 Cabeça



Tail  
 Cola  
 Queue  
 Cauda



Spinner  
 Girador  
 Tourniquet  
 Arte giratória



Dome  
 Cubierta  
 Dôme  
 Cúpula

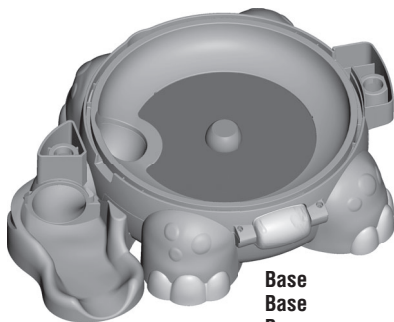

Base  
 Base  
 Base  
 Base

**Assembly**  
**Montaje**  
**Assemblage**  
**Montagem**

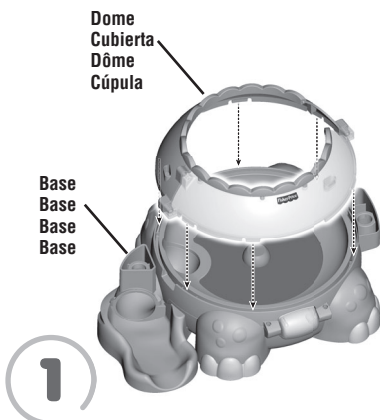

- **“Snap”** the dome onto the base.  
**Hint:** *The dome is designed to fit onto the base one way. If it does not seem to fit, turn it and try again.*
- **Ajustar** la cubierta en la base.  
**Atención:** *La cubierta está diseñada para ajustarse en la base de una sola manera. Si no se ajusta, voltearla e intentar de nuevo.*
- **Emboîter** le dôme sur la base.  
**Remarque :** *Le dôme est conçu pour être inséré dans un seul sens. S’il ne s’insère pas correctement, le retourner et essayer dans l’autre sens.*
- **Encaixe** a cúpula na base.  
**Observação:** *a cúpula só se encaixa na base de uma maneira. Caso ela não pareça se encaixar, vire-a e tente novamente.*

Head  
Cabeza  
Tête  
Cabeça

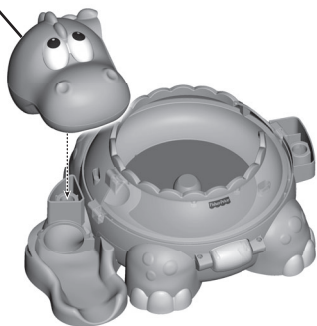

2

- Fit the head onto the base. Push to “**snap**” in place.
- Ajustar la cabeza en la base. Presionar para **ajustarla** en su lugar.
- Fixer la tête à la base. Appuyer pour l'**emboîter**.
- Encaixe a cabeça na base. Pressione para **encaixar** adequadamente.

Tail  
Cola  
Queue  
Cauda

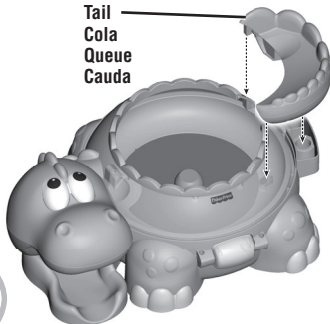

3

- Fit the tail onto the base. Push to “**snap**” in place.
- Ajustar la cola en la base. Presionar para **ajustarla** en su lugar.
- Placer la queue sur la base. Appuyer pour l'**emboîter**.
- Encaixe a cauda na base. Pressione para **encaixar** adequadamente.

Spinner  
Girador  
Tourniquet  
Arte giratória

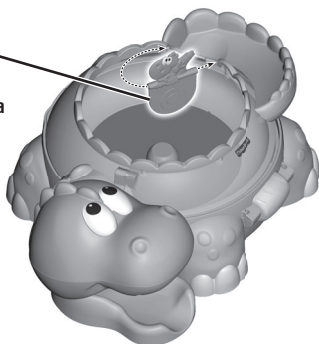

4

- At an angle, fit one end of the spinner into tail, as shown. Push to “**snap**” the other end of the spinner in place.
- En ángulo, insertar un extremo del girador en la cola, tal como se muestra. Presionar para **ajustar** en su lugar el otro extremo del girador.
- De biais, insérer une extrémité du tourniquet dans la queue, comme illustré. Pousser pour **emboîter** l'autre extrémité du tourniquet.
- Inclinando, encaixe a extremidade da peça giratória na cauda, como mostrado. Pressione para **encaixar** a outra ponta da arte giratória.

## Battery Installation Installation des piles

## Colocación de las pilas Instalação das Pilhas

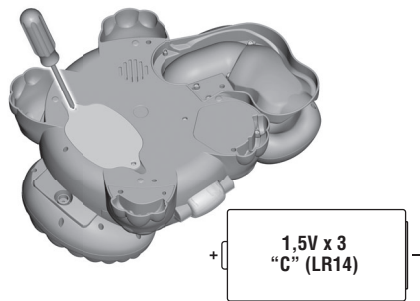

- Locate the battery compartment door on the bottom of the dino base.
  - Loosen the screws in the battery compartment door and remove the door.
  - Insert three, new "C" (LR14) **alkaline** batteries.
- Hint:** We recommend using **alkaline** batteries for longer battery life.
- Replace the battery compartment door and tighten the screws.
  - If this toy begins to operate erratically, you may need to reset the electronics. Slide the power/volume switch off and then back on.
  - When sounds or motion from this toy become faint or stop, it's time for an adult to change the batteries.

- Localizar la tapa del compartimento de pilas en la parte de abajo de la base del dinosaurio.
- Aflojar los tornillos de la tapa del compartimento de pilas y retirar la tapa.
- Introducir 3 pilas nuevas **alcalinas** C (LR14) x 1,5V.

**Atención:** Se recomienda usar pilas **alcalinas** para una mayor duración.

- Cerrar la tapa del compartimento de pilas y apretar los tornillos.
- Si el juguete no funciona correctamente, restablecer el circuito electrónico. Poner el interruptor de encendido/volumen en apagado y nuevamente en encendido.
- Cuando los sonidos o movimiento de este juguete pierdan intensidad o dejen de funcionar, es hora de sustituir las pilas.

- Repérer le compartiment des piles situé sous la base du dinosaure.

- Desserrer les vis du compartiment des piles et enlever le couvercle.

- Insérer 3 piles **alcalines** C (LR14) neuves.

**Remarque :** Il est recommandé d'utiliser des piles **alcalines** car elles durent plus longtemps.

- Remettre le couvercle du compartiment des piles et serrer les vis.

- Si le jouet ne fonctionne pas correctement, il peut être nécessaire de réinitialiser le système électronique. Pour ce faire, mettre le bouton marche/volume à la position ARRÊT puis de nouveau à la position MARCHÉ.

- Lorsque les sons ou les mouvements du jouet faiblissent ou s'arrêtent, il est temps pour un adulte de changer les piles.

- Localize a porta do compartimento de pilhas na parte inferior da base do dino.

- Solte os parafusos e remova a tampa do compartimento de pilhas.

- Insira três pilhas **alcalinas** tipo "C" (LR14).

**Dica:** Recomendamos a utilização de pilhas **alcalinas** para um efeito mais duradouro.

- Recoloque a tampa do compartimento de pilhas e aperte os parafusos.

- Se o brinquedo não estiver funcionando de maneira adequada, você deve reiniciar a parte eletrônica. Desligue o brinquedo (movendo o botão liga-desliga/volume) e depois de alguns segundos ligue novamente.

- Quando os sons ou luzes deste brinquedo ficam fracos ou param de funcionar, é hora de um adulto trocar as pilhas.



## **UNITED STATES**

### **1-800-432-5437**

Fisher-Price, Inc., 636 Girard Avenue,  
East Aurora, NY 14052. Hearing-impaired  
consumers: 1-800-382-7470.

## **CANADA**

**Questions? 1-800-432-5437.** Mattel Canada Inc.,  
6155 Freemont Blvd., Mississauga, Ontario  
L5R 3W2; www.service.mattel.com.

## **MÉXICO**

Importado y distribuido por Mattel de México,  
S.A. de C.V., Miguel de Cervantes Saavedra No.  
193, Pisos 10 y 11, Col. Granada, Delegación  
Miguel Hidalgo, C.P. 11520, México, D.F. R.F.C.  
MME-920701-NB3. Tels.: 59-05-51-00 Ext. 5206  
ó 01-800-463-59-89.

## **CHILE**

Mattel Chile, S.A., Avenida Américo Vespucio  
501-B, Quilicura, Santiago, Chile.

## **VENEZUELA**

Mattel de Venezuela, C.A., RIF J301596439, Ave.  
Mara, C.C. Macaracuay Plaza, Torre B, Piso 8,  
Colinas de la California, Caracas 1071.

## **ARGENTINA**

Mattel Argentina, S.A., Curupaytí 1186, (1607) –  
Villa Adelina, Buenos Aires.

## **COLOMBIA**

Mattel Colombia, S.A., calle 123#7-07 P.5, Bogotá.

## **PERÚ**

Mattel Perú, S.A., Av. República de Panamá  
N° 3531, Oficina 1003, San Isidro, Lima, Perú.  
RUC: 20425853865. Reg. Importador:  
01720-10-JUE-DIGESA.

## **BRASIL**

Importado por : Mattel do Brasil Ltda.- CNPJ :  
54.558.002/0001-20 - Rua Verbo Divino,  
1488 - 2º. Andar - 04719-904 - Chácara Santo  
Antônio - São Paulo - SP – Brasil. Serviço de  
Atendimento ao Consumidor (SAC): 0800-550780 -  
sac@mattel.com.

# Ball-popping Action! ¡Acción de pelotas!

## Balles rebondissantes!

### Diversão com bolinhas saltitantes!



Power/Volume Switch  
Interruptor de encendido/volumen  
Bouton marche/volume  
Botão Liga-Desliga/Volume



Roll a ball down the tail ramp





Rueda una pelota en la rampa de la cola

Faire rouler une balle sur la queue

Deixe a bola rolar pela rampa da cauda

Spin the roller  
Gira el rodillo

Faire tourner le rouleau  
Gire a esfera

- Slide the power/volume switch to ON with low volume  or ON with high volume .
- Spin the roller on the front of the dino.
- Roll a ball down the dino's tail or drop it in the base to see it bounce around inside the dino, pop out or roll out his mouth!
- When you are finished playing with this toy, slide the power/volume switch OFF .
- Pon el interruptor de encendido/volumen en ENCENDIDO con volumen bajo  o ENCENDIDO con volumen alto .
- Gira el rodillo del frente del dinosaurio.
- Rueda una pelota por la cola del dinosaurio o métela en la base y mira cómo rebota dentro del dinosaurio, sale expulsada o sale rodando de su boca.
- Después de acabar de jugar con este juguete, poner el interruptor de encendido/volumen en APAGADO .

- Mettre le bouton marche/volume à la position MARCHE à volume faible  ou MARCHE à volume fort .
- Faire tourner le rouleau sur le devant du dino.
- Faire rouler une balle sur la queue du dino ou la faire tomber dans la base pour la voir rebondir à l'intérieur du dino, à l'extérieur ou sortir par sa bouche.
- Une fois le jeu terminé, mettre le bouton marche/volume à la position ARRÊT .
- Mova o botão ligar/volume na posição ON (ligado) com o volume baixo  ou com o volume alto .
- Gire a esfera na parte frontal do dino.
- Deixe uma bola rolar pela cauda dele ou coloque-a na base para vê-la saltitar dentro do dino, pular ou sair rolando para fora de sua boca!
- Quando terminar de brincar, coloque o botão ligar/volume na posição OFF (desligar) .

## Battery Safety Information

### Información de seguridad acerca de las pilas

### Mises en garde au sujet des piles Informação sobre pilhas

**In exceptional circumstances, batteries may leak fluids that can cause a chemical burn injury or ruin your product. To avoid battery leakage:**

- Do not mix old and new batteries or batteries of different types: alkaline, standard (carbon-zinc) or rechargeable (nickel-cadmium).
- Insert batteries as indicated inside the battery compartment.
- Remove batteries during long periods of non-use. Always remove exhausted batteries from the product. Dispose of batteries safely. Do not dispose of this product in a fire. The batteries inside may explode or leak.
- Never short-circuit the battery terminals.
- Use only batteries of the same or equivalent type as recommended.
- Do not charge non-rechargeable batteries.
- Remove rechargeable batteries from the product before charging.
- If removable, rechargeable batteries are used, they are only to be charged under adult supervision.

**En circunstancias excepcionales, las pilas pueden desprender líquido corrosivo que puede provocar quemaduras o dañar el producto. Para evitar el derrame de líquido corrosivo:**

- No mezclar pilas nuevas con gastadas ni pilas de diferentes tipos: alcalinas, estándar (carbono-cinc) o recargables (níquel-cadmio).
- Colocar las pilas tal como se indica en el interior del compartimento.
- Retirar las pilas del producto si no se va a utilizar durante un largo período de tiempo. No dejar nunca pilas gastadas en el producto. Un escape de líquido corrosivo podría estropearlo. Desechar las pilas gastadas apropiadamente. No quemar el producto ya que las pilas de su interior podrían explotar o desprender líquido corrosivo.
- Evitar cortocircuitos en los polos de las pilas.
- Utilizar sólo pilas del tipo recomendado en las instrucciones o equivalente.
- No intentar cargar pilas no recargables.
- Antes de recargar las pilas recargables, sacarlas del producto.
- Recargar las pilas recargables siempre bajo supervisión de un adulto.

**Dans des circonstances exceptionnelles, des substances liquides peuvent s'écouler des piles et provoquer des brûlures chimiques ou endommager le produit. Pour éviter tout écoulement des piles :**

- Ne pas mélanger des piles usées avec des piles neuves ou différents types de piles : alcalines, standard (carbone-zinc) ou rechargeables (nickel-cadmium).
- Insérer les piles comme indiqué à l'intérieur du compartiment des piles.
- Enlever les piles lorsque le produit n'est pas utilisé pendant une longue période. Ne jamais laisser des piles usées dans le produit. Jeter les piles usées dans un conteneur réservé à cet usage. Ne pas jeter le produit au feu. Les piles incluses pourraient exploser ou couler.
- Ne jamais court-circuiter les bornes des piles.
- Utiliser uniquement des piles de même type ou de type équivalent, comme conseillé.
- Ne pas recharger des piles non rechargeables.
- Les piles rechargeables doivent être retirées du produit avant la charge.
- En cas d'utilisation de piles amovibles et rechargeables, celles-ci ne doivent être chargées que sous la surveillance d'un adulte.

**Em circunstâncias excepcionais, as pilhas podem derramar fluido passível de causar queimaduras ou danificar o produto. Para evitar o derrame de fluido:**

- Não misturar pilhas gastas com pilhas novas, nem pilhas de tipos diferentes: alcalinas, standard (carbono-zinco) ou recarregáveis (níquel-cádmio).
- Instalar as pilhas conforme indicado no interior do compartimento de pilhas.
- Retirar as pilhas se não se utilizar o produto durante um longo período de tempo. Retirar sempre as pilhas gastas do produto. Colocar as pilhas gastas em local apropriado. Não eliminar as pilhas no fogo. As pilhas podem explodir ou derramar fluido.
- Não provocar curto-circuito nos terminais das pilhas.
- Usar apenas pilhas do mesmo tipo ou de tipo equivalente.
- Não carregar pilhas não recarregáveis.
- Antes de carregar as pilhas, retirar as pilhas recarregáveis do produto.
- Se forem usadas pilhas removíveis e recarregáveis, devem ser carregadas apenas por um adulto.



# Consumer Information    Información al consumidor

## Renseignements pour les consommateurs

### Informações ao Consumidor

#### FCC Statement (United States Only)

This equipment has been tested and found to comply with the limits for a Class B digital device, pursuant to Part 15 of the FCC Rules. These limits are designed to provide reasonable protection against harmful interference in a residential installation. This equipment generates, uses and can radiate radio frequency energy and, if not installed and used in accordance with the instructions, may cause harmful interference to radio communications. However, there is no guarantee that interference will not occur in a particular installation. If this equipment does cause harmful interference to radio or television reception, which can be determined by turning the equipment off and on, the user is encouraged to try to correct the interference by one or more of the following measures:

- Reorient or relocate the receiving antenna.
- Increase the separation between the equipment and receiver.
- Consult the dealer or an experienced radio/TV technician for help.

**Note:** Changes or modifications not expressly approved by the manufacturer responsible for compliance could void the user's authority to operate the equipment.

This device complies with Part 15 of the FCC Rules. Operation is subject to the following two conditions: (1) this device may not cause harmful interference and (2) this device must accept any interference received, including interference that may cause undesired operation.

#### Nota FCC (Válido sólo en los Estados Unidos)

Este equipo fue probado y cumple con los límites de un dispositivo digital de Clase B, según está establecido en la Parte 15 del reglamento FCC. Estos límites están diseñados para proporcionar una protección razonable contra interferencia dañina en una instalación residencial. Este equipo genera, utiliza y puede radiar energía de radiofrecuencia y, si no se instala y utiliza según lo estipulado en las instrucciones, puede causar interferencia dañina a radiocomunicaciones. Sin embargo, no hay ninguna garantía de que no haya interferencia en una instalación particular. Si este equipo llega a causar interferencia dañina a la recepción de radio o televisión, lo cual puede ser verificado encendiendo y apagando el equipo, se recomienda tomar una de las siguientes medidas para corregir el problema:

- Cambiar la orientación o localización de la antena receptora.
- Aumentar la distancia entre el equipo y el receptor.
- Ponerse en contacto con el distribuidor o con un técnico de radio/TV.

**Nota:** los cambios o modificaciones no expresamente autorizados por el fabricante responsable del cumplimiento de las normas puede cancelar la autoridad del usuario de usar el equipo.

Este dispositivo cumple con la Parte 15 del reglamento FCC. El uso está sujeto a las dos condiciones siguientes: (1) Este dispositivo no debe causar interferencia dañina y (2) este dispositivo debe aceptar cualquier interferencia recibida, incluyendo interferencia que pueda causar que el dispositivo no funcione correctamente.

### Énoncé de la FCC (États-Unis seulement)

Cet équipement a été testé et jugé conforme aux limites de classe B pour un appareil numérique en vertu de l'article 15 de la réglementation de la FCC. Ces limites ont été instaurées pour fournir une protection raisonnable contre toute interférence nuisible dans une installation résidentielle. Cet équipement génère, utilise et peut émettre de l'énergie radiofréquence. S'il n'est pas installé et utilisé conformément aux instructions, il peut provoquer des interférences sur les communications radio. Cependant, il n'est pas garanti que des interférences ne se produiront pas dans certaines installations. Si cet équipement cause des interférences à la réception radio ou télévisée (ce qui peut être vérifié en éteignant l'appareil puis en le remettant sous tension), l'utilisateur peut tenter de les résoudre en suivant une ou plusieurs des mesures ci-après :

- Réorienter ou déplacer l'antenne réceptrice.
- Augmenter l'espace entre l'appareil et le récepteur.
- Pour obtenir de l'aide, contacter le vendeur ou un technicien radio/télévision expérimenté.

**REMARQUE :** Tout changement ou modification de cet appareil n'ayant pas été expressément approuvé par les parties responsables de sa conformité peut entraîner l'annulation du droit d'exploitation de l'équipement par l'utilisateur. Cet appareil est conforme à l'article 15 de la réglementation de la FCC. L'utilisation de ce dispositif est autorisée seulement aux deux conditions suivantes : (1) il ne doit pas produire de brouillage nuisible, et (2) l'utilisateur du dispositif doit être prêt à accepter tout brouillage radioélectrique reçu, même si ce brouillage est susceptible de compromettre le fonctionnement du dispositif.

### ICES-003

- This Class B digital apparatus complies with Canadian ICES-003.
- Operation is subject to the following two conditions: (1) this device may not cause harmful interference and (2) this device must accept any interference received, including interference that may cause undesired operation.

### NMB-003

- Cet appareil numérique de la classe B est conforme à la norme NMB-003 du Canada.
- L'utilisation de ce dispositif est autorisée seulement aux conditions suivantes : (1) il ne doit pas produire de brouillage et (2) l'utilisateur du dispositif doit être prêt à accepter tout brouillage radioélectrique reçu, même si ce brouillage est susceptible de compromettre le fonctionnement du dispositif.



- Protect the environment by not disposing of this product with household waste (2002/96/EC). Check your local authority for recycling advice and facilities.
- Ayúdenos a proteger el medio ambiente y no tire este producto en la basura doméstica (2002/96/EC). Para más información sobre la eliminación correcta de residuos, contactar con la Junta de Residuos o el Ayuntamiento de su localidad.
- Protéger l'environnement en ne jetant pas ce produit avec les ordures ménagères (2002/96/EC). Consulter la municipalité pour obtenir des conseils sur le recyclage et connaître les centres de dépôt de la région.
- Proteja o ambiente - não coloque este produto no lixo doméstico (2002/96/CE). Para mais informações, consulte os organismos locais de reciclagem.