



- Ⓜ Lay & Play
- Ⓜ Jeu sur le dos
- Ⓜ Spielen in der Rückenlage
- Ⓜ Liggend spelen
- Ⓜ Gioco distesi sul pancino
- Ⓜ Gimnasio de bebé Ⓜ Leg på ryggen
- Ⓜ Brincar de barriga para cima
- Ⓜ Selinmakuulla Ⓜ Ligge og leke
- Ⓜ Ligga och leka Ⓜ Παίζει Ξαπλωμένο

- Ⓜ Tummy Time
- Ⓜ Jeu à plat ventre
- Ⓜ Spielen in der Bauchlage
- Ⓜ Op de buik spelen
- Ⓜ Gioco distesi sul pancino
- Ⓜ Mantita de juego Ⓜ Leg på maven
- Ⓜ Brincar de barriga para baixo
- Ⓜ Päinmakuulla Ⓜ Ligge på magen
- Ⓜ Ligga på mage Ⓜ Παίζει Μπρούμυτα

(GB) Consumer Information (F) Informations consommateurs (D) Verbraucherinformation
(NL) Consumenteninformatie (I) Informazioni per l'acquirente (E) Servicio de atención al consumidor
(DK) Forbrugeroplysninger (P) Informação ao consumidor (FI) Tietoa kuluttajille
(N) Forbrukerinformasjon (S) Konsumentinformation (GR) Πληροφορίες προς τον Καταναλωτή

- (GB) • Please keep this instruction sheet for future reference, as it contains important information.
- Requires three (LR44) **alkaline** button cell batteries (mercury-free batteries included).
 - Adult assembly is required.
 - Tool required for assembly and battery installation: Phillips screwdriver (not included).
- (F) • Conserver ce mode d'emploi pour s'y référer en cas de besoin car il contient des informations importantes.
- Fonctionne avec trois piles boutons **alcalines** (LR44) (piles sans mercure incluses).
 - Le produit doit être assemblé par un adulte.
 - Outil nécessaire pour le remplacement des piles : un tournevis cruciforme (non inclus).
- (D) • Diese Anleitung bitte für mögliche Rückfragen aufbewahren. Sie enthält wichtige Informationen.
- Drei **Alkali**-Knopfzellen (LR44) erforderlich. Quecksilberfreie Batterien enthalten.
 - Der Zusammenbau durch einen Erwachsenen ist erforderlich.
 - Zum Auswechseln und Einlegen der Batterien ist ein Kreuzschlitzschraubenzieher (nicht enthalten) erforderlich.
- (NL) • Bewaar deze gebruiksaanwijzing; kan later nog van pas komen.
- Werkt op drie (LR44) knoopcel-**alkaline**batterijen (kwikvrije batterijen inbegrepen).
 - Moet door volwassene in elkaar worden gezet.
 - Benodigd gereedschap: kruiskopschroevendraaier (niet inbegrepen).
- (I) • Conservare queste istruzioni per un riferimento futuro. Contengono importanti informazioni.
- Richiede tre pile **alkaline** formato orologio (LR44) (pile senza mercurio incluse).
 - Il prodotto deve essere montato da un adulto.
 - Attrezzo richiesto per la sostituzione delle pile: cacciavite a stella (non incluso).
- (E) • Recomendamos guardar estas instrucciones para futura referencia ya que contienen información de importancia acerca de este producto.
- Funciona con tres pilas **alcalinas** de botón LR44 (se incluyen pilas sin mercurio).
 - Requiere montaje por parte de un adulto.
 - Herramienta necesaria para la colocación de las pilas: destornillador de estrella (no incluido).
 - LEA LAS INSTRUCCIONES ANTES DE USAR ESTE PRODUCTO.
- (DK) • Denne brugsanvisning indeholder vigtige oplysninger og bør gemmes til senere brug.
- Der skal bruges tre kviksølvfri **alkaliske** knapbatterier (LR44 - medfølger).
 - Batterierne skal sættes i af en voksen.
 - Der skal bruges en stjerneskruetrækker (medfølger ikke) ved isætning af batterier.
- (P) • Guarde estas instruções para referência futura pois contém informação importante.
- Funciona com 3 pilhas-botão (LR44) **alcalinas** (inclui pilhas sem mercúrio).
 - REQUER MONTAGEM POR PARTE DE UM ADULTO.
 - Ferramenta necessária à instalação das pilhas: chave de fendas Phillips (não incluída).
- (FI) • Säilytä käyttöohje vastaisen varalle, sillä siinä on tärkeää tietoa.
- Leluun tarvitaan kolme LR44-**alkalin**apparia (mukana pakkauksessa).
 - Tuotteen kokoamiseen tarvitaan aikuista.
 - Paristojen vaihtoon tarvitaan ristipäämeisseli (ei mukana pakkauksessa).
- (N) • Ta vare på denne bruksanvisningen. Den inneholder viktig informasjon som kan komme til nytte senere.
- Bruker tre **alkaliske** knappebatterier (LR44, batterier uten kvikksølv medfølger).
 - Montering må utføres av en voksen.
 - Verktøy til skifting av batterier: stjerneskrudjern (medfølger ikke).
- (S) • Spara dessa anvisningar, de innehåller viktig information.
- Kräver tre **alkaliska** blyfria knappcells batterier (LR44, medföljer).
 - Kräver vuxenhjälp vid montering.
 - Verktyg som krävs för att byta batterier: Stjärnskrummejsel (medföljer ej).
- (GR) • Κρατήστε αυτές τις οδηγίες για μελλοντική χρήση, καθώς περιέχουν σημαντικές πληροφορίες.
- Απαιτούνται τρεις **αλκαλικές** μπαταρίες button cell (περιλαμβάνονται).
 - Απαιτείται συναρμολόγηση απ=ό ενήλικα.
 - Εργαλείο για τη συναρμολόγηση: σταυροκατσάβιδο (δεν περιλαμβάνεται).
- (ENG) **ICES-003**
This Class B digital apparatus complies with Canadian ICES-003.
- (FR) **NMB-003**
Cet appareil numérique de la classe B est conforme à la norme NMB-003 du Canada.

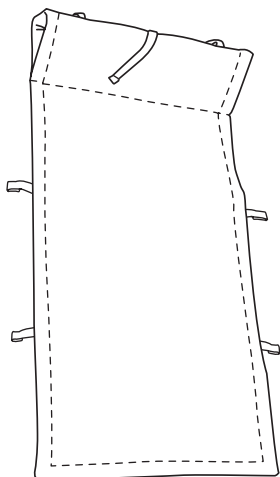

(GB) Mat
 (F) Tapis
 (D) Spieldecke
 (NL) Speelmat
 (I) Tappetino
 (E) Mantita
 (DK) Tæppe
 (P) Mantinha
 (FI) Matto
 (N) Teppe
 (S) Underlag
 (GR) Πάπλωμα

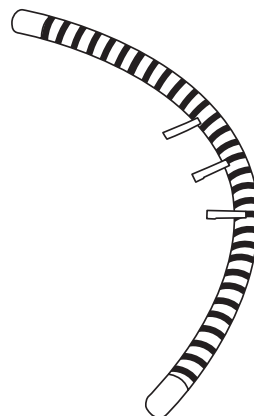

(GB) Tube
 (F) Tube
 (D) Stange
 (NL) Speelboog
 (I) Tubo
 (E) Tubo
 (DK) Rør
 (P) Tubo
 (FI) Putki
 (N) Bøyle
 (S) Rör
 (GR) Σωλήνας

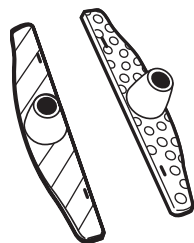

(GB) 2 Supports
 (F) 2 supports
 (D) 2 Stützen
 (NL) 2 steunen
 (I) 2 supporti
 (E) 2 soportes
 (DK) 2 støttestænger
 (P) 2 suportes
 (FI) Kaksi tukilevyä
 (N) 2 støtter
 (S) 2 stöd
 (GR) 2 Στηρίγματα



(GB) 3 Activity Toys
 (F) 3 jouets d'activités
 (D) 3 Spielzeuge
 (NL) 3 speeltjes
 (I) 3 giocattoli attività
 (E) 3 juguetes colgantes
 (DK) 3 stk. legetøj
 (P) 3 brinquedos de actividades
 (FI) 3 puuhalelua
 (N) 3 aktivitetsleker
 (S) 3 aktivitetsleksakerer
 (GR) 3 Παιχνίδια

- GB Mat**
- Remove the support, tube and activity toys from the mat.
 - Machine wash the mat inside a pillow case in cold water on the gentle cycle. Do not use bleach. Line dry the mat.
- Tube, Supports and Activity Toys**
- Wipe with a clean cloth dampened with a mild soap and water solution. Do not immerse.
- F Tapis**
- Retirer les supports, le tube et les jouets d'activités du tapis.
 - Placer le tapis dans une taie d'oreiller et le laver en machine, à l'eau froide et cycle délicat. Ne pas utiliser d'eau de Javel. Suspender le tapis pour le faire sécher.
- Tupe, supports et jouets d'activités**
- Essuyer avec un chiffon propre légèrement imbibé d'eau savonneuse. Ne pas immerger.
- D Spiel- und Liegematte**
- Die Stütze, die Stange und die Spielzeuge von der Spiel- und Liegematte abnehmen.
 - Die Matte in einen Kopfkissenbezug stecken und bei kalter Temperatur im Schonwaschgang waschen. Keine Bleichmittel verwenden. Die Matte an der Leine trocknen.
- Stange, Stützen und Spielzeuge**
- Das Produkt zum Reinigen mit einem sauberen, mit milder Seifenlösung angefeuchteten Tuch abwischen. Nicht in Wasser tauchen.
- NL Speelmat**
- Maak de steunen, speelboog en speeltjes los van de speelmat.
 - De speelmat kan in een kussensloop in de wasmachine worden gewassen. Waszen in koud water en op laag toerental. Geen bleekmiddel gebruiken. Laat de speelmat drogen aan de lijn.
- Speelboog, steunen en speeltjes**
- Schoonvegen met een schoon doekje dat een beetje vochtig is gemaakt met een sopje. Niet in water onderdompelen.
- I Tappetino**
- Rimuovere il supporto, il tubo e i giocattoli attività dal tappetino.
 - Lavare il tappetino in lavatrice con acqua fredda e ciclo delicato inserendolo in una federa. Non candeggiare. Lasciar asciugare il tappetino all'aria.
- Tubo, supporti e giocattoli attività**
- Passare con un panno umido pulito e sapone neutro. Non immergere.
- E Mantita**
- Desmontar de la mantita los tubos, soportes y juguetes colgantes.
 - Lavarla a a máquina, dentro de una funda de almohada, en agua fría y en un programa de lavado de ropa delicada. No usar lejía. Tenderla para que se seque.
- Tubos, soportes y juguetes colgantes**
- Limpiar el juguete con un paño humedecido con jabón suave y agua. No sumergir el juguete.
- DK Tæppe**
- Fjern støttestangen, røret og aktivitetslegetøjet fra tæppet.
 - Maskinvask tæppet i et pudebetræk i koldt vand på skåneprogram. Brug ikke blegemiddel. Hæng tæppet til tørre.
- Rør, støttestænger og aktivitetslegetøj**
- Kan gøres rent med en ren klud, der er fugtet i mildt sæbevand. Må ikke nedsænkes i vand.
- P Mantinha**
- Retire o suporte, o tubo e os brinquedos de actividades da mantinha.
 - Pane matto tyynyliinan sisään, ja pese se viileässä vedessä hienopesuohjelmalla. Älä käytä valkaisuainetta. Ripusta matto narulle kuivumaan.
- Tube, suporte e brinquedos de actividades**
- Limpe com um pano limpo, água e um sabão neutro. Não mergulhe o brinquedo.
- FI Matto**
- Irrota tukilevyt, putki ja puuhalelut matosta.
 - Pane matto tyynyliinan sisään, ja pese se viileässä vedessä hienopesuohjelmalla. Älä käytä valkaisuainetta. Ripusta matto narulle kuivumaan.
- Putki, sivutuet ja lelut**
- Pyyhi lelu mietoon pesuaineliukseen kostutetulla pyyhkeellä. Älä upota sitä veteen.
- N Teppe**
- Fjern støtten, bøylen og aktivitetslekene fra matten.
 - Maskinvask teppet inni et putetrek i kaldt vann på finvask. Unngå bruk av blekemidler. Heng teppet til tørt.
- Bøyle, støtter og aktivitetsleker**
- Tørk av med en ren klut fuktet med mildt såpevann. Dypp aldri leken ned i vann.
- S Underlag**
- Ta bort stödet och aktivitetsleksakerna från täcket.
 - Maskintvätta försiktigt inuti ett örngott i kallt vatten och på ett skonprogram. Använd inte blekmedel. Låt underlaget dropporka.
- Rör, stöd och aktivitetsleksaker**
- Torka av med en trasa som fuktats i vatten och ett rengöringsmedel. Sänk inte ned leksaken i vatten.
- GR Πάπλωμα**
- Αφαιρέστε το στήριγμα, το σωλήνα και τα παιχνίδια από το πάπλωμα.
 - Πλύνετε το πάπλωμα στο πλυντήριο με κρύο νερό και στο πρόγραμμα για ευαισθητά, αφού πρώτα το βάλετε μέσα σε μία μαξιλαροθήκη. Μη χρησιμοποιείτε λευκαντικό. Απλώστε το για να στεγνώσει.
- Σωλήνας, Στήριγματα και Παιχνίδια Δραστηριοτήτων**
- Σκουπίστε τα με ένα καθαρό πανί, βρεγμένο με λίγο νερό και σαπούνι. Μη βυθίζετε το προϊόν.

(GB) Battery Replacement (F) Remplacement des piles (D) Ersetzen der Batterien
(NL) Vervangen van de batterijen (I) Sostituzione delle pile (E) Sustitución de las pilas
(DK) Isætning af batterier (P) Substituição das pilhas (FI) Paristojen vaihto
(N) Skifting av batterier (S) Batteribyte (GR) Αντικατάσταση Μπαταριών

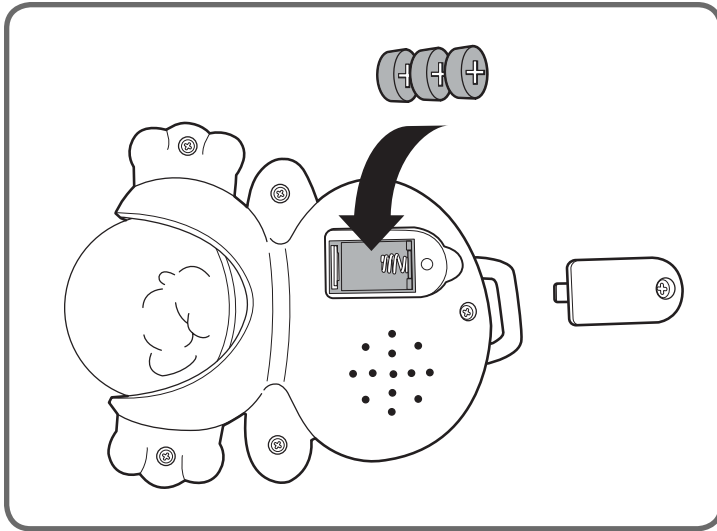

- (GB)**
- Locate the battery compartment on the back of the penguin.
 - Loosen the screw in the battery compartment door with a Phillips screwdriver. Remove the battery compartment door.
 - Insert three, new button cell (LR44) **alkaline** batteries.
- Hint:** We recommend using **alkaline** batteries for longer battery life.
- Replace the battery compartment door and tighten the screw.
 - When sounds become faint or stop, it's time for an adult to change the batteries!
- (F)**
- Repérer le compartiment des piles au dos du pingouin.
 - Dévisser le couvercle du compartiment des piles avec un tournevis cruciforme. Retirer le couvercle du compartiment des piles.
 - Insérer trois piles boutons **alkalines** neuves (LR44).
- Conseil :** Il est recommandé d'utiliser des piles **alkalines** car elles durent plus longtemps.
- Replacer le couvercle du compartiment des piles et serrer la vis.
 - Lorsque les sons du jouet faiblissent ou s'arrêtent, il est temps qu'un adulte change les piles !
- (D)**
- Das Batteriefach befindet sich auf der Rückseite des Pinguins.
 - Die in der Batteriefachabdeckung befindliche Schraube mit einem Kreuzschlitzschraubenzieher lösen. Die Abdeckung abnehmen und beiseite legen.
 - Drei neue **Alkali**-Knopfzellen (LR44) einlegen.
- Hinweis:** Für optimale Leistung und längere Lebensdauer empfehlen wir den Gebrauch von **Alkali**-Batterien.
- Die Batteriefachabdeckung wieder einsetzen, und die Schraube festziehen.
 - Werden die Geräusche schwächer oder funktionieren nicht mehr, müssen die Batterien von einem Erwachsenen ausgetauscht werden.
- (NL)**
- De batterijhouder bevindt zich aan de achterkant van de pinguïn.
 - Draai met een kruiskopschroevendraaier de schroef in het batterijklepje los. Verwijder het batterijklepje.
 - Plaats drie nieuwe (LR44) **alkaline**-knoopcelbatterijen.
- Tip:** Wij adviseren het gebruik van **alkaline** batterijen; deze gaan langer mee.
- Zet het batterijklepje weer op z'n plaats en draai de schroef vast.
 - Als de geluidjes zwakker worden of helemaal niet meer werken, moet een volwassene de batterijen vervangen!
- (I)**
- Localizzare lo scomparto pile sul retro del pinguino.
 - Allentare la vite con un cacciavite a stella. Rimuovere lo sportello.
 - Inserire tre pile **alkaline** nuove formato orologio (LR44).
- Suggerimento:** usare pile **alkaline** per una maggiore durata.
- Rimettere lo sportello e stringere la vite.
 - Un adulto deve sostituire le pile nel caso in cui i suoni dovessero affievolirsi o interrompersi.

- (E)**
- El compartimento de las pilas está en la parte posterior del pingüino.
 - Desatornillar la tapa del compartimento de las pilas con un destornillador de estrella y retirarla.
 - Introducir tres nuevas pilas **alkalinas** de botón (LR44).
- Consejo:** recomendamos utilizar exclusivamente pilas **alkalinas**. Las pilas no **alkalinas** pueden afectar al funcionamiento de este juguete.
- Volver a tapar el compartimento y atornillar la tapa.
 - Si los sonidos suenan débilmente o dejan de funcionar, sustituir las pilas gastadas.
- (DK)**
- Find batterirummet bag på pingvinen.
 - Løsne skruen i dækslet til batterirummet med en stjerneskruetrækker. Tag dækslet af.
 - Sæt tre nye **alkaliske** knapbatterier i (LR44).
- Tip:** Vi anbefaler, at man bruger **alkaliske** batterier, der har længere levetid.
- Sæt dækslet på igen, og spænd skruen.
 - Hvis legetøjets lyde bliver svage eller ikke fungerer, bør batterierne udskiftes af en voksen!
- (P)**
- O compartimento de pilhas localiza-se na parte de trás do pinguim.
 - Desaparafusar a tampa com uma chave de fendas Phillips. Retirar a tampa do compartimento de pilhas.
 - Instale 3 pilhas-botão (LR44) **alkalinas** novas.
- Atenção:** Para um funcionamento mais duradouro, recomendamos a utilização de pilhas **alkalinas**.
- Volte a colocar a tampa no compartimento de pilhas e aparafuse.
 - Substitua as pilhas se os sons enfraquecerem ou deixarem de ser emitidos.
- (FI)**
- Paristokotelon kansi on pingviinin selässä.
 - Avaa kannen ruuvi ristipäämeissellä. Irrota kansi.
 - Aseta koteloon kolme uutta **alkalin**appiparistoa (LR44)
- Vihje:** Suosittelemme pitkäkestoisia **alkaliparistoja**.
- Pane kansi takaisin paikalleen, ja kiristä ruuvi.
 - Kun äänet vaimenevat tai lakkaavat kuulumasta, aikuisen on aika vaihtaa paristot.
- (N)**
- Batterirommet er på baksiden av pingvinen.
 - Bruk et stjerneskrudjern til å løsne skruen i batteridekselet. Ta av batteridekselet.
 - Sett inn tre nye **alkaliske** knappebatterier (LR44).
- Tips:** **Alkaliske** batterier varer lenger enn andre batterier.
- Sett batteriromdekselet på plass igjen og stram til skruen.
 - Når lydene blir svake eller stopper, er det på tide at en voksen skifter batteriene.
- (S)**
- Batterifacket sitter på pingvinens baksida.
 - Lossa skruven i batteriluckan med en stjärnskruvmejsel. Ta bort batteriluckan.
 - Sätt i tre, nya **alkaliska** knappcells-batterier (LR44).
- Tips:** **Alkaliska** batterier håller längre.
- Sätt tillbaka luckan till batterifacket och skruva fast den.
 - När ljudet börjar bli svagt eller helt försvinner, är det dags att låta en vuxen byta batterierna!
- (GR)**
- Βρείτε το πορτάκι της θήκης των μπαταριών στο πίσω μέρος του πιγκουίνου.
 - Χαλαρώστε τη βίδα στο πορτάκι της θήκης των μπαταριών με ένα σταυροκατσάβιδο. Αφαιρέστε το πορτάκι.
 - Τοποθετήστε τρεις καινούριες **αλκαλικές** μπαταρίες button cell (LR44).
- Συμβουλή:** Για μεγαλύτερη διάρκεια λειτουργίας χρησιμοποιείτε **αλκαλικές** μπαταρίες..
- Κλείστε το πορτάκι της θήκης των μπαταριών και σφίξτε τη βίδα.
 - Όταν οι ήχοι από το παιχνίδι αρχίσουν να εξασθενούν ή σταματήσουν να λειτουργούν, τότε αλλάξτε τις μπαταρίες. Η αντικατάσταση των μπαταριών να γίνεται μόνο από ενήλικες.

GB Battery Replacement **F Remplacement des piles** **D Ersetzen der Batterien**
NL Vervangen van de batterijen **I Sostituzione delle pile** **E Sustitución de las pilas**
DK Isætning af batterier **P Substituição das pilas** **FI Paristojen vaihto**
N Skifting av batterier **S Batteribyte** **GR Αντικατάσταση Μπαταριών**



- GB** • Protect the environment by not disposing of this product with household waste (2002/96/EC). Check your local authority for recycling advice and facilities (Europe only).
- F** • Protéger l'environnement en ne jetant pas ce produit avec les ordures ménagères (2002/96/EC). Consulter la municipalité pour obtenir des conseils sur le recyclage et connaître les déchetteries de la région (Europe uniquement).
- D** • Schützen Sie die Umwelt, indem Sie dieses Produkt nicht in den Hausmüll geben (2002/96/EG). Wenden Sie sich bitte an die zuständigen Behörden hinsichtlich Entsorgung und öffentlichen Rücknahmestellen.
- NL** • Denk aan het milieu en zet dit product niet bij het huishoudafval (2002/96/EG). Win advies in bij uw gemeente en informeer naar faciliteiten voor recycling.
- I** • Proteggi l'ambiente: non gettare questo prodotto con i rifiuti domestici normali (2002/96/EC). Rivolgiti alle autorità locali competenti per i consigli sul riciclaggio e le relative strutture di smaltimento.
- E** • No tirar este producto en la basura doméstica (2002/96/EC). Para más información sobre la eliminación correcta de residuos, póngase en contacto con la Junta de Residuos o el Ayuntamiento de su localidad.
- DK** • Beskyt miljøet ved ikke at smide dette produkt ud sammen med husholdningsaffald (2002/96/EU). Kontakt de lokale myndigheder for oplysninger om genbrugsordninger (gælder kun for Europa).
- P** • Proteja o ambiente - não coloque este produto no lixo doméstico (2002/96/CE). Para mais informações, consulte os organismos locais de reciclagem.
- FI** • Suojele ympäristöä: älä hävitä tuotetta talousjätteen mukana (2002/96/EY). Kierrätystä ja kierrätyspalveluja koskevia ohjeita saa paikallisviranomaisilta.
- N** • Ta vare på miljøet ved ikke å kaste dette produktet som vanlig avfall (2002/96/EC). Kontakt de lokale myndighetene for å få tips om resirkulering (bare i Europa).
- S** • Skydda miljön genom att inte kasta den här produkten i hushållssoporna (2002/96/EG). Kontakta din lokala myndighet för information om återvinning (gäller endast för Europa).
- GR** • Προστατέψτε το περιβάλλον. Μην εναποθέτετε το προϊόν αυτό με απόβλητα οικιακής προέλευσης (οδηγία 2002/96/EC). Συμβουλευτείτε την κατά τόπο αρμόδια αρχή για περισσότερες οδηγίες και πληροφορίες για την ανακύκλωση.

Fisher-Price, Inc., a subsidiary of Mattel, Inc., East Aurora, New York 14052, U.S.A.
 ©2007 Mattel, Inc. All Rights Reserved. ® and ™ designate U.S. trademarks of Mattel, Inc.

Fisher-Price, Inc., une filiale de Mattel, Inc., East Aurora, New York 14052, É.-U.
 ©2007 Mattel, Inc. Tous droits réservés. ® et ™ désignent des marques déposées de Mattel, Inc. aux É.-U.

GB Battery Safety Information **F Mises en garde au sujet des piles**
D Batteriesicherheitshinweise **NL Batterij-informatie** **I Norme di sicurezza per le pile**
E Información de seguridad acerca de las pilas **DK Information om sikker brug af batterier**
P Informação sobre pilhas **FI Yleisiä ohjeita paristojen ja akkujen turvallisesta käytöstä**
N Sikkerhetsinformasjon om batteriene **S Batteriinformation** **GR Πληροφορίες για τις Μπαταρίες**

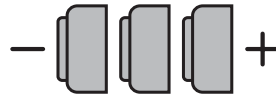

1.5 V x 3
LR44 or Equivalent

- GB** In exceptional circumstances, batteries may leak fluids that can cause a chemical burn injury or ruin your product. To avoid battery leakage:
- Do not mix old and new batteries or batteries of different types: alkaline, standard (carbon-zinc) or rechargeable (nickel-cadmium).
 - Insert batteries as indicated inside the battery compartment.
 - Remove batteries during long periods of non-use. Always remove exhausted batteries from the product. Dispose of batteries safely. Do not dispose of this product in a fire. The batteries inside may explode or leak.
 - Never short-circuit the battery terminals.
 - Use only batteries of the same or equivalent type as recommended.
 - Do not charge non-rechargeable batteries.
 - Remove rechargeable batteries from the product before charging.
 - If removable, rechargeable batteries are used, they are only to be charged under adult supervision.
- F** Lors de circonstances exceptionnelles, des substances liquides peuvent s'écouler des piles et provoquer des brûlures chimiques ou endommager le jouet. Pour éviter tout écoulement des piles :
- Ne pas mélanger des piles usées avec des piles neuves, ni mélanger différents types de piles : alcalines, standard (carbone-zinc) ou rechargeables (nickel-cadmium).
 - Insérer les piles comme indiqué à l'intérieur du compartiment des piles.
 - Enlever les piles lorsque le produit n'est pas utilisé pendant une longue période. Ne jamais laisser des piles usées dans le produit. Jeter les piles usées dans un conteneur réservé à cet usage. Ne pas jeter le produit au feu. Les piles incluses pourraient exploser ou couler.
 - Ne jamais court-circuiter les bornes des piles.
 - N'utiliser que des piles du type recommandé, ou des piles équivalentes.
 - Ne pas recharger des piles non rechargeables.
 - Les piles rechargeables doivent être retirées du produit avant la charge.
 - En cas d'utilisation de piles rechargeables, celles-ci ne doivent être chargées que par un adulte.
- D** In Ausnahmefällen können Batterien auslaufen. Die auslaufende Flüssigkeit kann Verbrennungen verursachen oder das Produkt zerstören. Um ein Auslaufen von Batterien zu vermeiden, beachten Sie bitte folgende Hinweise:
- Niemals Alkali-Batterien, Standardbatterien (Zink-Kohle) oder wiederaufladbare Nickel-Cadmium-Zellen miteinander kombinieren. Niemals alte und neue Batterien zusammen einlegen. Immer alle Batterien zur gleichen Zeit auswechseln.
 - Darauf achten, dass die Batterien in der richtigen Polrichtung (+/-) eingelegt sind.
 - Die Batterien immer herausnehmen, wenn das Produkt längere Zeit nicht benutzt wird. Alte oder verbrauchte Batterien immer aus dem Produkt entfernen. Batterien zum Entsorgen nicht ins Feuer werfen, da die Batterien explodieren oder auslaufen können.
 - Die Anschlussklemmen dürfen nicht kurzgeschlossen werden.
 - Nur Batterien desselben oder eines entsprechenden Batterietyps wie empfohlen verwenden.
 - Nicht wiederaufladbare Batterien dürfen nicht aufgeladen werden. Wiederaufladbare Batterien vor dem Aufladen immer aus dem Produkt herausnehmen.
 - Das Aufladen wiederaufladbarer Batterien darf nur unter Aufsicht eines Erwachsenen durchgeführt werden.
 - Batterien sicher und vorschriftsgemäß entsorgen.
- NL** In uitzonderlijke omstandigheden kan uit batterijen vloeistof lekken die brandwonden kan veroorzaken of het product onherstelbaar kan beschadigen. Om batterijlekkage te voorkomen:
- Nooit oude en nieuwe batterijen of batterijen van een verschillend type bij elkaar gebruiken: alkaline-, standaard (koolstof-zink) of oplaadbare (nikkel-cadmium) batterijen.
 - Plaats de batterijen zoals aangegeven in de batterijhouder.
 - Batterijen uit het product verwijderen wanneer het langere tijd niet wordt gebruikt. Leg de batterijen altijd uit het product verwijderen. Batterijen inleveren als KCA. Batterijen niet in het vuur gooien. De batterijen kunnen dan ontploffen of gaan lekken.
 - Zorg ervoor dat er geen kortsluiting bij de batterijpolen optreedt.
 - Gebruik uitsluitend dezelfde - of hetzelfde type - batterijen als wordt aanbevolen.
 - Niet-oplaadbare batterijen mogen niet worden opgeladen.
 - Oplaadbare batterijen uit het product verwijderen voordat ze worden opgeladen.
 - Als er uitneembare oplaadbare batterijen worden gebruikt, mogen die alleen onder toezicht van een volwassene worden opgeladen.
- I** In casi eccezionali le pile potrebbero presentare perdite di liquido che potrebbero causare ustioni da sostanze chimiche o danneggiare il giocattolo. Per prevenire le perdite di liquido:
- Non mischiare pile vecchie e nuove o pile di tipo diverso: alcaline, standard (zinco-carbone) o ricaricabili (nickel-cadmio).
 - Inserire le pile come indicato all'interno dell'apposito scomparto.
 - Estrarre le pile quando il giocattolo non viene utilizzato per periodi di tempo prolungati. Estrarre sempre le pile scariche dal giocattolo. Eliminare le pile con la dovuta cautela. Non gettare le pile nel fuoco. Potrebbero esplodere o presentare perdite di liquido.
 - Non cortocircuitare mai i terminali delle pile.
 - Usare solo pile dello stesso tipo o equivalenti a quelle raccomandate.
 - Non ricaricare pile non ricaricabili.
 - Estrarre le pile ricaricabili dal giocattolo prima della ricarica.
 - Ricaricare le pile ricaricabili removibili solo sotto la supervisione di un adulto.
- E** En circunstancias excepcionales, las pilas pueden desprender líquido corrosivo que puede provocar quemaduras o dañar el juguete. Para evitar el derrame de líquido corrosivo:
- No mezclar pilas nuevas con gastadas ni pilas de diferentes tipos: alcalinas, estándar (carbono-cinc) y recargables (níquel-cadmio).
 - Colocar las pilas tal como se indica en el interior del compartimento.
 - Retirar las pilas del juguete si no se va a utilizar durante un largo periodo de tiempo. No dejar nunca pilas gastadas en el juguete. Un escape de líquido corrosivo podría estropearlo. Desechar las pilas gastadas en un contenedor de reciclaje de pilas. No quemar el juguete ya que las pilas de su interior podrían explotar o desprender líquido corrosivo.
 - Evitar cortocircuitos en los polos de las pilas.
 - Utilizar pilas del tipo recomendado en las instrucciones o equivalente.
 - No intentar cargar pilas no-recargables.
 - Antes de recargar las pilas recargables, sacarlas del juguete.
 - Recargar las pilas recargables siempre bajo supervisión de un adulto.

(GB) Battery Safety Information (F) Mises en garde au sujet des piles
(D) Batteriesicherheitshinweise (NL) Batterij-informatie (I) Norme di sicurezza per le pile
(E) Información de seguridad acerca de las pilas (DK) Information om sikker brug af batterier
(P) Informação sobre pilhas (FI) Yleisiä ohjeita paristojen ja akkujen turvallisesta käytöstä
(N) Sikkerhetsinformasjon om batteriene (S) Batteriinformation (GR) Πληροφορίες για τις Μπαταρίες

- (DK)** I sjældne tilfælde kan batterier lække væske, som kan ætse huden eller ødelægge produktet. Sådan undgår du batterilækage:
- Bland ikke nye og gamle batterier eller forskellige batterityper: alkaliske batterier, almindelige batterier (kul-zink) og genopladelige batterier (nikkel-cadmium).
 - Læg batterierne i som vist i batterirummet.
 - Tag batterierne ud, hvis produktet ikke skal bruges i længere tid. Fjern altid brugte batterier fra produktet. Benyt en batteriindsamlingsordning, når batterierne skal kasseres. Produktet må ikke brændes, da batterierne kan eksplodere eller lække.
 - Batteriernes poler må aldrig kortsluttes.
 - Brug kun batterier af samme eller tilsvarende type som dem, der anbefales.
 - Ikke-genopladelige batterier må ikke oplades.
 - Genopladelige batterier skal tages ud af produktet, før de oplades.
 - Hvis der bruges udtagelige, genopladelige batterier, må de kun oplades under opsyn af en voksen.
- (P)** Em circunstâncias excepcionais, as pilhas podem derramar fluido passível de causar queimaduras ou danificar o produto. Para evitar o derrame de fluido:
- Não misturar pilhas gastas com pilhas novas, nem pilhas de tipos diferentes: alcalinas, standard (carbono-zinco) ou recarregáveis (níquel-cádmio).
 - Instalar as pilhas conforme indicado no interior do compartimento de pilhas.
 - Retirar as pilhas se não se utilizar o produto durante um longo período de tempo. Retirar sempre as pilhas gastas do produto. Colocar as pilhas gastas em local apropriado. Não eliminar as pilhas no fogo. As pilhas podem explodir ou derramar fluido.
 - Não provocar curto-circuito nos terminais das pilhas.
 - Usar apenas pilhas do mesmo tipo ou de tipo equivalente.
 - Não carregar pilhas não recarregáveis.
 - Antes de carregar as pilhas, retirar as pilhas recarregáveis do produto.
 - Se forem usadas pilhas removíveis e recarregáveis, devem ser carregadas apenas por um adulto.
- (FI)** Jos paristoja tai akkuja käsittelee väärin, niistä voi vuotaa nesteitä, jotka saattavat aiheuttaa kemiallisen palovamman tai pilata tuotteen. Noudata siksi seuraavia ohjeita:
- Älä käytä sekaisin eri-ikäisiä äläkä erilaisia paristoja ja akkuja: tavallisia ja alkaliparistoja ja ladattavia akkuja.
 - Aseta paristot ja akut kotelon merkkien mukaisesti.
 - Irrota paristot ja akut, jos tuote on pitkään käyttämättä. Irrota loppuun kuluneet paristot ja akut. Hävitä ne asianmukaisesti. Älä polta tuotetta. Sen sisällä olevat paristot tai akut saattavat räjähtää tai vuotaa.
 - Älä koskaan aiheuta oikosulkua pariston tai akun napojen välille.
 - Käytä vain suositellun tyyppisiä tai vastaavia paristoja ja akkuja.
 - Älä lataa paristoja uudestaan.
 - Irrota ladattavat akut tuotteesta ennen lataamista.
 - Jos käytät irrotettavia akkuja, muista että ne saa ladata vain aikuisen valvonnassa.
- (N)** I unntakstilfeller kan batteriene lekke væsker som kan føre til kjemiske brannsårr eller ødelegge produktet. Slik unngår du batterilekkasje:
- Ikke bruk gamle og nye batterier eller ulike typer batterier samtidig: alkaliske, standard (karbon/sink) eller oppladbare (nikkel/kadmium).
 - Sett inn batteriene i henhold til merkingen i batterirommet.
 - Ta ut batteriene hvis produktet blir stående lenge ubrukt. Ta alltid ut flate batterier. Kast batteriene på en forsvarlig måte. Produktet må ikke brennes. Batteriene kan da eksplodere eller lekke.
 - Batteripolene må aldri kortsluttes.
 - Bruk bare batterier av samme eller tilsvarende type som anbefalt.
 - Forsøk aldri å lade ikke-oppladbare batterier.
 - Ta ut oppladbare batterier fra produktet før du lader dem.
 - Hvis det brukes oppladbare batterier, må en voksen være med når batteriene skal lades.
- (S)** Under exceptionella förhållanden kan batterierna läcka vätska som kan orsaka kemiska brännskador eller förstöra leksaken. Undvik batteriläckage:
- Blanda inte gamla och nya batterier eller olika slags batterier: dvs. alkaliska med vanliga eller uppladdningsbara.
 - Sätt i batterierna på det sätt som visas i batterifacket.
 - Ta ut batterierna om du inte ska använda leksaken under en längre tid. Ta alltid ut uttjänta batterier ur produkten. Avfallshantera batterierna på ett miljövänligt sätt. Försök inte elda upp produkten. Batterierna kan explodera eller läcka.
 - Batteripolerna får inte kortslutas.
 - Använd bara batterier av den rekommenderade typen eller motsvarande.
 - Försök aldrig ladda upp icke laddningsbara batterier.
 - Ta ut laddningsbara batterier ur produkten före laddning.
 - Om uttagbara laddningsbara batterier används ska de endast laddas under överinseende av en vuxen.
- (GR)** Σε εξαιρετικές περιπτώσεις, στις μπαταρίες μπορεί να προκληθεί διαρροή με αποτέλεσμα να προκληθούν εγκαύματα ή να καταστραφεί το προϊόν. Για να αποφύγετε τη διαρροή:
- Μη χρησιμοποιείτε παράλληλα καινούριες και παλιές αλκαλικές, συμβατικές ή επαναφορτιζόμενες (νικελίου-καδμίου) μπαταρίες.
 - Τοποθετήστε τους πόλους των μπαταριών, όπως υποδεικνύεται μέσα στη θήκη.
 - Αφαιρείτε τις μπαταρίες όταν πρόκειται να μη χρησιμοποιήσετε το προϊόν για μεγάλο χρονικό διάστημα. Αφαιρείτε πάντα τις παλιές μπαταρίες στους ειδικούς κάδους ανακύκλωσης. Μην πετάτε το προϊόν σε φωτιά. Μπορεί να προκληθεί έκρηξη ή διαρροή από τις μπαταρίες που περιέχονται.
 - Μη βραχυκυκλώνετε τους πόλους των μπαταριών.
 - Χρησιμοποιήστε μπαταρίες ίδιου ή παρόμοιου τύπου με αυτόν που συνιστούμε.
 - Οι μη επαναφορτιζόμενες μπαταρίες δεν πρέπει να φορτίζονται.
 - Αφαιρείτε τις επαναφορτιζόμενες μπαταρίες πριν τις φορτίσετε.
 - Η φόρτιση των επαναφορτιζόμενων μπαταριών πρέπει να γίνεται μόνο από ενήλικες.

(GB) Assembly (F) Assemblage (D) Zusammenbau (NL) In elkaar zetten
 (I) Montaggio (E) Montaje (DK) Sådan samles produktet (P) Montagem
 (FI) Kokoaminen (N) Montering (S) Montering (GR) Συναρμολόγηση

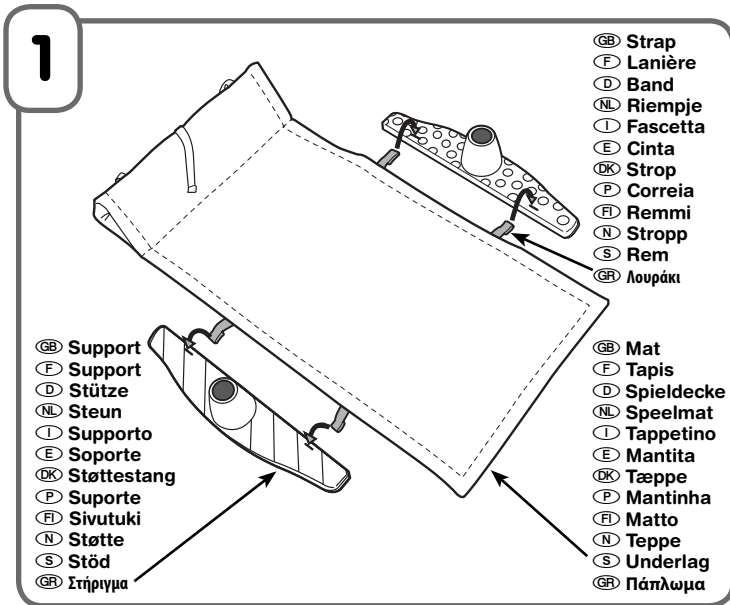

- (GB) • Fit both straps on each side of the mat down through the slots in the supports. Make sure the tab on the end of the strap forms a "T" under the support.
 - Pull up on the mat to be sure it is secured to the supports.
- (F) • Insérer les deux lanières de chaque côté du tapis dans les fentes des supports. S'assurer que la languette au bout de la lanière forme un "T" sous le support.
 - Tirer sur le tapis pour s'assurer qu'il est correctement fixé aux supports.
- (D) • Die beiden auf jeder Seite der Matte befindlichen Bänder durch die in den Stützen befindlichen Schlitzstecken. Sicherstellen, dass die Lasche am Ende der Bänder unter der Stütze ein „T“ bilden.
 - An der Matte ziehen, um sicherzugehen, dass sie richtig an den Stützen angebracht ist.
- (NL) • Steek de riempjes aan weerszijden van de mat door de gleufjes van de steunen. Zorg ervoor dat de tabjes aan het uiteinde van de riempjes een "T" vormen onder de steunen.
 - Trek even aan de speelmat om te controleren of deze goed vastzit aan de steunen.
- (I) • Far passare entrambe le fascette situate su ogni lato del tappetino nelle fessure del prodotto. Verificare che la linguetta situata sull'estremità della fascetta formi una "T" sotto il supporto.
 - Tirare il tappetino verso l'alto per verificare che sia fissato ai supporti.
- (E) • Introducir las dos cintas de cada lado de la mantita en las ranuras de los soportes. Asegurarse de que la lengüeta del extremo de la cinta queda en forma de "T" debajo del soporte.
 - Tirar de la mantita para comprobar que ha quedado bien fijada a los soportes.
- (DK) • Før stropperne i hver side af tæppet gennem rillerne i støttestængerne. Tappen for enden af stroppen skal danne et "T" under støttestængen.
 - Træk op i tæppet for at kontrollere, at det er ordentligt fastgjort til støttestængerne.
- (P) • Insira ambas as correias em cada lado da mantinha através das ranhuras dos suportes. Certifique-se de que a langueta do final da correia forma um "T" sob o suporte.
 - Puxe a mantinha para verificar se está bem fixa aos suportes.
- (FI) • Työnnä maton reunoiilla olevat remmit sivutuissa olevien rakojen läpi. Varmista että remmin pää näkyy T:n muotoisena sivutuen alla.
 - Varmista matosta nostamalla, että se on kunnolla kiinni sivutuissa.
- (N) • Tre de to stroppene på hver side av teppet ned gjennom sporene på støttene. Tappen ytterst på stroppen skal danne en T under støtten.
 - Dra i teppet for å forsikre deg om at det er godt festet til støttene.
- (S) • Trä in de båda fästena på vardera sidan av underlaget genom skårorna i stöden. Se till att fliken i änden av fästet bildar ett T under stödet.
 - Dra underlaget uppåt för att kontrollera att det sitter ordentligt fast på stöden.
- (GR) • Περάστε τα λουράκια και στις δύο πλευρές του παπλώματος μέσα από τις εσοχές των στηριγμάτων. Βεβαιωθείτε ότι ο σύνδεσμος στην άκρη από το λουράκι σχηματίζει ένα "T" κάτω από το στηρίγμα.
 - Τραβήξτε προς τα πάνω το πάπλωμα για να βεβαιωθείτε ότι έχει ασφαλίσει στα στηρίγματα.

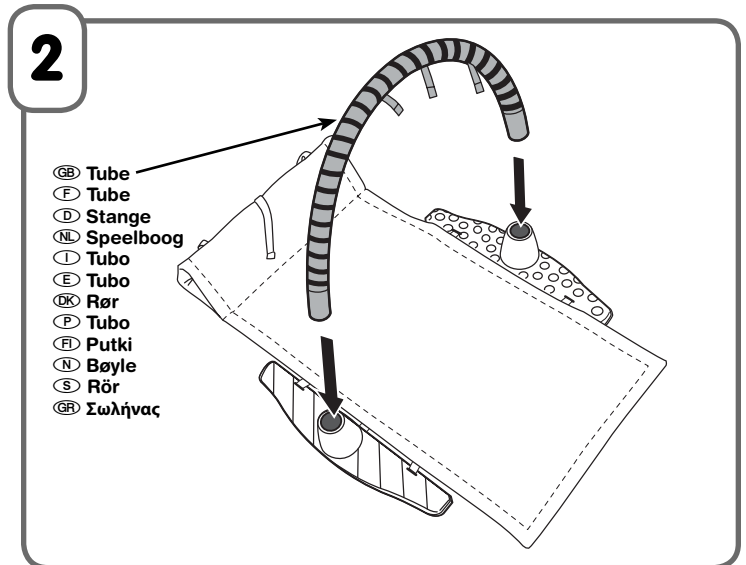

- (GB) • While bending the tube slightly, fit it into the openings in the supports.
- (F) • En le pliant légèrement, insérer chaque extrémité du tube dans chaque support.
- (D) • Die Stange vorsichtig biegen und wie dargestellt in die Öffnungen der Stützen stecken.
- (NL) • Houd de speelboog iets gebogen en steek hem in de openingen van de steunen (zie afbeelding).
- (I) • Piegando leggermente il tubo, inserirlo nelle aperture dei supporti, come illustrato.
- (E) • Mientras se dobla ligeramente el tubo, encajar ambos extremos de éste en los orificios de los soportes, tal como muestra el dibujo.
- (DK) • Bøj røret en anelse, og før enderne ind i åbningerne i støttestængerne som vist.
- (P) • Insira o tubo nas aberturas dos suportes, dobrando-o ligeiramente, como mostra a imagem.
- (FI) • Taivuta hieman putkea ja sovita sen päät kivan mukaisesti sivutukien holkkeihin.
- (N) • Bøy bøylene forsiktig for å feste den i hullene i støtten, som vist.
- (S) • Bøj in røret något i öppningarna på stödet enligt anvisningarna.
- (GR) • Λυγίστε ελαφρώς το σωλήνα, προσαρμόζοντάς τον στα ανοίγματα που υπάρχουν στα στηρίγματα, όπως απεικονίζεται.

- (GB) Musical Fun and Playful Friends! (F) Divertissement musical et personnages enjoués !
 (D) Musikspaß und Freunde zum Spielen! (NL) Muziekpret en grappige vriendjes!
 (I) Divertimento musicale e simpatici amici con cui giocare! (E) ¡Música y divertidos amigos!
 (DK) Sjov musik og legesyge venner! (P) Diversão musical e amigos divertidos!
 (FI) Kiva musiikkia ja leikkisiä ystäviä! (N) Morsom musikk og lekevenner!
 (S) Rolig musik och lekfulla vänner! (GR) Μουσική και Παιχνιδάρικα Ζωάκια!



(GB) WARNING (F) AVERTISSEMENT (D) WARNUNG (NL) WAARSCHUWING
 (I) AVVERTENZA (E) ADVERTENCIA (DK) ADVARSEL (P) ATENÇÃO
 (FI) VAROITUS (N) ADVARSEL (S) VARNING (GR) ΠΡΟΣΟΧΗ

- (GB) To prevent entanglement injury, never place the gym in a crib/cot or playpen. Never add strings, ties or other products to the gym.
- (F) Pour éviter tout risque de blessure à la suite d'un enchevêtrement, ne jamais placer le portique d'activités dans un lit ou un parc. Ne jamais ajouter des ficelles, des attaches ou tout autre produit au portique d'activités.
- (D) Um mögliche Verletzungen durch Umschlingen zu vermeiden, das Produkt NIEMALS in einem Kinderbett oder Laufstall platzieren. Bringen Sie bitte NIEMALS zusätzliche Schnüre, Bänder oder Ähnliches an diesem Produkt an.
- (NL) Om te voorkomen dat baby in dit speelgoed verstrikt raakt, deze gym nooit in een wieg of box plaatsen. Nooit koordjes, touwtjes of andere producten aan dit speelgoed bevestigen.
- (I) Per prevenire le lesioni causate da ingarbugliamenti, non posizionare mai il giocattolo nel lettino o box. Non aggiungere stringhe, cordicelle o altri prodotti alla palestra.
- (E) Para evitar que el bebé se lastime, el juguete no se debe colocar en la cuna ni el parque, ni se debe añadir ningún sistema de sujeción adicional (cintas, correas, etc.).
- (DK) For at undgå at barnet kommer til skade, må aktivitetsbuen aldrig anbringes i en seng eller kravlegård. Der må aldrig sættes ekstra snore, bånd eller andet fast på aktivitetscentret.
- (P) Para evitar perigo de asfixia, não colocar o ginásio em berços ou parques/cercadinhos. Não adicionar fios, laços ou outros produtos ao ginásio.
- (FI) Jottei lapsi kuristuisi, älä aseta jumppalelua lapsen sänkyyn äläkä leikkikehään. Älä kiinnitä leluun naruja, nauhoja äläkä mitään muuta ylimääräistä.
- (N) For å forhindre at barnet blir sittende fast i leken og skader seg må du aldri plassere aktivitetsstativet i en barneseng eller lekegrind. Fest aldri snorer, bånd eller andre ting til aktivitetsstativet.
- (S) Förhindra risk för kvävning: Sätt aldrig gymet i en barnsäng eller lekhage. Fäst aldrig snören, band eller andra saker på gymet.
- (GR) Για να αποφύγετε τραυματισμό από τυχόν μπλέξιμο αντικειμένων, μην τοποθετείτε ποτέ το γυμναστήριο στην κούνια ή στο πάρκο του μωρού. Μη χρησιμοποιείτε πρόσθετα κορδονάκια, συνδέσμους ή άλλα προϊόντα με αυτό το γυμναστήριο.

- (GB) Musical Fun and Playful Friends! (F) Divertissement musical et personnages enjoués !
 (D) Musikspaß und Freunde zum Spielen! (NL) Muziekpret en grappige vriendjes!
 (I) Divertimento musicale e simpatici amici con cui giocare! (E) ¡Música y divertidos amiguitos!
 (DK) Sjov musik og legesyge venner! (P) Diversão musical e amigos divertidos!
 (FI) Kivaa musiikkia ja leikkisiä ystäviä! (N) Morsom musikk og lekevenner!
 (S) Rolig musik och lekfulla vänner! (GR) Μουσική και Παιχνιδάρικα Ζωάκια!

(GB) Bat the penguin for fun sounds and music!

(F) Tapoter le pingouin pour déclencher des sons amusants et de la musique !

(D) Den Pinguin anstupsen, um lustige Geräusche und Musik zu hören!

(NL) Sla tegen de pinguïn voor grappige muziekjes en geluidjes!

(I) Premi il pinguino per attivare gli allegri suoni e la musica!

(E) ¡Dale al pingüino para oír música y divertidos sonidos!

(DK) Slå til pingvinen for at høre sjove lyde og musik!

(P) Tocar no pinguim para activar os sons divertidos e a música!

(FI) Kun pingviiniä taputtaa, kuuluu hauskoja ääniä ja musiikkia.

(N) Slå på pingvinen og hør morsomme lyder og musikk.

(S) Slå på pingvinen för roliga ljud och musik!

(GR) Χτυπήστε τον πηγκουίνο για αστειούς ήχους και μουσική!

(GB) Attach toys here

(F) Fixer les jouets ici

(D) Die Spielzeuge hier befestigen

(NL) Speeltjes hier bevestigen

(I) Agganciare i giocattoli qui

(E) Fijar los juguetes aquí

(DK) Fastgør legetøjet her

(P) Prender os brinquedos aqui

(FI) Kiinnitä lelut tähän.

(N) Fest lekene her

(S) Fäst leksakerna här

(GR) Προσαρμόστε τα παιχνίδια εδώ



(GB) Attach toys here

(F) Fixer les jouets ici

(D) Die Spielzeuge hier befestigen

(NL) Speeltjes hier bevestigen

(I) Agganciare i giocattoli qui

(E) Fijar los juguetes aquí

(DK) Fastgør legetøjet her

(P) Prender os brinquedos aqui

(FI) Kiinnitä lelut tähän.

(N) Fest lekene her

(S) Fäst leksakerna här

(GR) Προσαρμόστε τα παιχνίδια εδώ



(GB) Consumer Information (F) Informations consommateurs (D) Verbraucherinformation
(NL) Consumenteninformatie (I) Informazioni per l'acquirente (E) Servicio de atención al consumidor
(DK) Forbrugeroplysninger (P) Informação ao consumidor (FI) Tietoa kuluttajille
(N) Forbrukerinformasjon (S) Konsumentinformation (GR) Πληροφορίες προς τον Καταναλωτή

CANADA

Questions? 1-800-432-5437. Mattel Canada Inc., 6155 Freemont Blvd., Mississauga, Ontario L5R 3W2; www.service.mattel.com.

GREAT BRITAIN

Mattel UK Ltd, Vanwall Business Park, Maidenhead SL6 4UB.
Helpline: 01628 500303; www.service.mattel.com/uk.

FRANCE

Mattel France, 27/33 rue d'Antony, BP 60145, 94523 Rungis Cedex
N° Indigo 0 825 00 00 25 (0,15€TTC/mn) ou www.allomattel.com.

DEUTSCHLAND

Mattel GmbH, An der Trift 75, D-63303 Dreieich.

ÖSTERREICH

Mattel Ges.m.b.H., Triester Str. 14, A-2355 Wiener Neudorf.

SCHWEIZ

Mattel AG, Monbijoustrasse 68, CH-3000 Bern 23.

NEDERLAND

Mattel B.V., Postbus 576, 1180 AN Amstelveen, Nederland.
Gratis nummer: 0800-262 88 35.

BELGIË/BELGIQUE

Mattel Belgium, Consumentenservice, Trade Mart Atomiumsquare,
Bogota 202 - B 275, 1020 Brussels.
Gratis nummer België: 0800-16 936; Gratis nummer Luxemburg:
800-22 784; Gratis nummer Nederland: 0800-262 88 35.

ITALIA

Mattel Italy Srl, Centro Direzionale Maciachini, Via Benigno Crespi 19/C,
20159 Milano. Servizio assistenza clienti:
Customersrv.italia@mattel.com - Numero verde 800 11 37 11.

ESPAÑA

Mattel España, S.A., Aribau 200. 08036 Barcelona. cservice.spain@mattel.com.
Tel: 902.20.30.10; <http://www.service.mattel.com/es>.

SKANDINAVIEN

Mattel Scandinavia A/S, Ringager 4C, 2. sal, DK-2605 Brøndby.
Mattel Northern Europe A/S., Sinikalliontie 3, 02630 ESPOO, Puh. 0303 9060.

PORTUGAL

Mattel Portugal Lda., Av. da República, nº 90/96, 2º andar Fracção 2,
1600-206 Lisboa.

SVERIGE

Mattel Sweden, Warfinges Våg 16, S-11251 Stockholm.

ΕΛΛΑΔΑ

Mattel AEBE, Ελληνικού 2, Ελληνικό 16777, ΕΛΛΑΔΑ.

AUSTRALIA

Mattel Australia Pty. Ltd., 658 Church Street, Locked Bag #870, Richmond,
Victoria 3121 Australia. Consumer Advisory Service 1300 135 312.

NEW ZEALAND

16-18 William Pickering Drive, Albany 1331, Auckland.

ASIA

Mattel East Asia Ltd, Room 1106, South Tower, World Finance Centre,
Harbour City, Tsimshatsui, HK, China.

MALAYSIA

Diimport & Diedarkan Oleh: Mattel SEA Ptd Ltd. (993532-P) Lot 13.5,
13th Floor, Menara Lien Hoe, Persiaran Tropicana Golf Country Resort,
47410 PJ. Tel: 03-78803817, Fax: 03-78803867.

POLSKA

Mattel Poland Sp. z o.o., Ul. Kijowska 1, 03-738 Warszawa.

ČESKÁ REPUBLIKA

Mattel Czech Republic s.r.o., The Forum, Václavské nám. 19, Praha 1.

MAGYARORSZÁG

Mattel Toys Hungary Kft, Váci út 91. 2.emelet, 1139 Budapest.

РОССИЯ

Распространяется ООО «ТойДиКо», официальный эксклюзивный
представитель фирмы Mattel, Inc. в России и СНГ. 107076, Москва а/я 31.
info@toydico.ru

TÜRKİYE

Mattel Oyuncakçılık Tic. Ltd. Şti., Eston Çamlievler, Sarıçam Blok D:1,
34752 İçerenköy, İstanbul.

MÉXICO

Importado y distribuido por Mattel de México, S.A. de C.V.,
Insurgentes Sur #3579, Torre 3, Oficina 601, Col. Tlalpan,
Delegación Tlalpan, C.P. 14020, México, D.F. R.F.C. MME-920701-NB3.
Tels.: 59-05-51-00 Ext. 5206 ó 01-800-463 59-89.

CHILE

Mattel Chile, S.A., Avenida Américo Vespucio 501-B, Quilicura, Santiago, Chile.

VENEZUELA

Mattel de Venezuela, C.A., RIF J301596439, Ave. Mara, C.C. Macaracuay Plaza,
Torre B, Piso 8, Colinas de la California, Caracas 1071.

ARGENTINA

Mattel Argentina, S.A., Curupayfí 1186, (1607) – Villa Adelina, Buenos Aires.

COLOMBIA

Mattel Colombia, S.A., calle 123#7-07 P.5, Bogotá.

BRASIL

Importado por : Mattel do Brasil Ltda.- CNPJ : 54.558.002/0008-04 - Av.
Tenente Marques, 1246 - Sala 02 - 2º. Andar - 07770-000 - Polvilho -
Cajamar - SP - Brasil. Serviço de Atendimento ao Consumidor (SAC):
0800-550780 - sac@mattel.com.